

Behalten Sie den Überblick!



Wandaußenmaß
Wall outer dimension



Durchmesser
Diameter



Bohlenstärke
Planking thickness



Seitendach
Side roof



Rauminhalt
Volume



Seitenwandhöhe
Side wall height



Wandhöhe vorne (A)/hinten (B)
Wall height front (A)/rear (B)



Firshöhe
Ridge height



Dachfläche
Roof area



Dachneigung
Roof pitch



Dach-/Fußbodenbretter
Roof-/floor boards



Tür mit Glas
Door with glass



Tür Vollholz
Wooden door



Saunatür: Glastür
Sauna door: glass door



Garagentor
Garage door



Fenster
Window



Besandete Dachpappe inklusive
Including sanded roofing felt



Farbe deckend/transparent
colour top coat/transparent



Spiegelverkehrte Montage möglich
Mirror-inverted assembly possible

Holz- Gartenhäuser

Gemütliche und nachhaltige Holz-Gartenhäuser

Die hochwertigen Holz-Gartenhäuser von Finnhaus Wolff fügen sich harmonisch in Ihren Garten ein. Denn sie passen einfach perfekt dazu: Bäume, Blumen, Rasen, Vogelgezwitscher und mittendrin diese Häuser. Da beginnt das Wohlfühlen schon beim ersten Anblick. Und den werden Sie mit unseren Gartenhäusern aus Holz nie wieder vergessen. Das wissen wir aus jahrelanger Erfahrung.

Ob farbbehandelt oder in natura: Das nordische Fichtenholz unserer Holz-Gartenhäuser ist besonders langlebig. Aufgrund langer Winter und kurzer Sommer wächst es nur langsam. So entstehen enge Jahresringe und schönes widerstandsfähiges Holz – wovon Sie im Garten profitieren! Denn die massiven Holz-Gartenhäuser von Finnhaus Wolff halten ausgesprochen lange.



Hier geht's
zum Video



Natürliches und wohngesundes Holz

Fühlt sich unnachahmlich echt an und sorgt für bestes Raumklima.

Eingebauter Wohlfühlfaktor

Ob innen oder außen: Holz verzaubert, entschleunigt und schenkt Ihnen Ruhe.

Wandstärken von 20 bis 92 Millimeter

Bei uns finden Sie nachhaltige Holz-Gartenhäuser für Ihre individuellen Wünsche.

Holz-Gartenhäuser von Finnhaus Wolff

Allgemeine Produktinformationen

- Wandstärken unseres Sortiments: 20 mm, 28 mm, 34 mm, 40 mm, 42 mm, 44 mm, 58 mm, 70 mm und 92 mm
- Winddichter Eckversatz bei Blockbohlenhäusern ab 28 mm.
- Ausschließlich Verwendung von Echtglas bei Türen und Fenstern aller Modelle ab 28 mm Wandstärke.
- Isolierverglaste Türen und Fenster ab 44 mm Bohlenstärke.
- Sicherheitsglas bei vielen Modellen. Dieses ist jeweils gekennzeichnet.
- Formstabilität der Türen: bei Gartenhäusern mit Leimholz-Tür
- Dachbelastbarkeit: min. 75 kg/m², bei Gartenhäusern ab 58 mm Bohlenstärke min. 125 kg/m². Eine Erhöhung der Dachbelastbarkeit kann ab einer Bohlenstärke von 44 mm auf Anfrage und bei technischer Machbarkeit realisiert werden.
- Rauminhaltsberechnung ohne Berücksichtigung des Vordachs
- Für viele Garten-/Ferienhäuser liegen Statiken vor, die Sie auf Anfrage erhalten.
- Sämtliche Modelle ohne Dekoration und – solange nicht anders angegeben – naturbelassen und ohne Dacheindeckung.
- Abgebildete Modelle sind teils mit Zubehör ausgestattet, das nicht zum Standard-Lieferumfang gehört.
- Alle Pultdach- und Flachdachmodelle in diesem Katalog werden inkl. Dachpappe zur Ersteindeckung geliefert. Ausnahme: WPC-Gartenhäuser, alle Gut- und günstig-Modelle, außer Maite 4030.
- Wir empfehlen als witterungsbeständige Dacheindeckung bei Satteldachhäusern die Verwendung von Dachschindeln, bei Pult- und Flachdachhäusern Dichtungsbahnen (selbstklebend).
- Besandete Dachpappe kann einzeln oder als Voreindeckung für Schindeln eingesetzt werden, jedoch nicht für Dichtungsbahnen.
- Technische Änderungen, Irrtümer und Druckfehler sowie Maß- und Farbabweichungen behalten wir uns vor. Alle Maße sind Circa-Maße.
- Alle Preise sind empfohlene Verkaufspreise inklusive der gesetzlichen Mehrwertsteuer.
- Bei spiegelverkehrter Montage eines Gartenhauses bleibt bei Türen und Fenstern die DIN-Richtung der Öffnung unverändert.
- Für den dauerhaften Erhalt aller Häuser ist ein fest gegründetes in Waage liegendes Fundament unerlässlich (z. B. Beton, Pflaster, Gehwegplatten).

Pflege Tipps für unsere Gartenhäuser aus echtem Holz

Holzflächen sind Wartungsflächen und müssen regelmäßig kontrolliert werden, um Schäden des Holzbauteils oder des Anstrichs zu vermeiden. Wir empfehlen daher, beschichtete Holzbauteile einer regelmäßigen qualifizierten Beurteilung zu unterziehen und auftretende Mängel an dem Bauteil bzw. an dem Anstrich sofort fachgerecht zu beseitigen. Auch bereits farblich behandelte Flächen sollten regelmäßig mit einem Folgeanstrich/Pflegeanstrich oder Renovierungsanstrich versehen werden.

Fenster und Türen müssen beidseitig mit einem Farbanstrich behandelt werden.

Holz ist ein Naturprodukt und hat die Eigenschaft, Feuchtigkeit zu speichern.

In Trockenperioden empfehlen wir, Gewindestangen und Sturmleisten zu prüfen. Gewindestangen ggf. kürzen, Sturmleisten ggf. lockern.



Blockbohlenhäuser in Holzbauweise

Seit Jahrhunderten werden Blockhütten aus Blockbohlen gebaut. Ebenso die Blockbohlenhäuser von Finnhaus Wolff. Sie erkennen sie an den aufeinander gesteckten, überstehenden Holzbohlen. Unsere Blockbohlenhäuser sind stabil, langlebig, urig und zügig aufgebaut.



Alva 3636

Systemhäuser mit Steck-Schraub-System

Holz-Gartenhäuser mit Steck-Schraub-System werden mit einem Holzrahmen stabilisiert. Diese Variante liegt im Trend. Allerdings dauert der Aufbau länger, weil jedes Holz fixiert werden muss. Mit etwas Geschick schaffen das begeisterte Hobbyhandwerker ohne professionelle Hilfe.



Maleen 7234



Blockbohle 28 mm



Blockbohle 40 mm



Blockbohle 58 mm

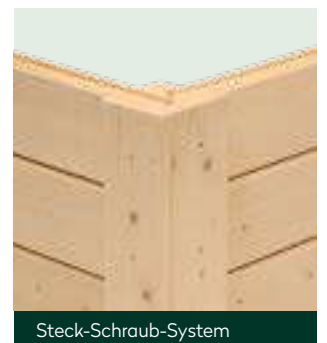

Steck-Schraub-System

Finnhaus-Farbsysteme

Wolff Naturöl

Unsere Holzbehandlung bietet optimalen Schutz vor Witterungseinflüssen und UV-Strahlung. Die Wandbohlen sind bereits 4-seitig (innen und außen) in einer der Farben der Farbskala unten behandelt. Auch die Dachpfetten werden im gewählten Wandfarbton behandelt. Türen und Fenster sind im Farbton Nebelweiß beidseitig beschichtet, die Dachbretter werden immer 4-seitig farbbehandelt.

Der Farbton Fichte zeichnet sich durch seine transparenten Pigmente aus, die den Originalfarbton des Holzes intensivieren. Bei einer Oberflächenbehandlung mit Naturöl in Felsgrau oder Gletschergrau erhält das Gartenhaus eine dunklere oder hellere Grautönung, die ideal zur aktuellen Architektur passt. Der Farbton Bernstein verleiht dem nordischen Holz eine honigfarbene Färbung, die Natürlichkeit und Wärme ausstrahlt.



Fichte



Bernstein

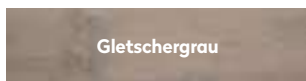

Gletschergrau

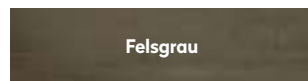

Felsgrau

Wolff-Naturöl ist ein lufttrocknendes Öl mit sehr hoher Eindringfähigkeit. UV-Schutz-Pigmente werden aufgrund ihrer minimalen Teilchengröße zusammen mit feinsten Wachspartikeln in das Holz transportiert. Die mit Öl und Wachs gefüllte Holzstruktur vermindert die Aufnahmefähigkeit des Holzes für Feuchtigkeit. Rissbildung und Verziehen des Holzes wird darüber hinaus durch eine regulierte Feuchtigkeitsabgabe minimiert. Zusätzlich werden die mit Wolff-Naturöl geschützten Wände hydrophobiert, wodurch ein guter Schutz gegen Regen und vor Verschmutzung entsteht.

Fakten zu den farblich behandelten Holz-Gartenhäusern

Wandbohlen	4-seitig industriell farbig behandelt
Türen/Fenster	2-seitig im Farbton Nebelweiß
Dachpfetten	4-seitig in der Wandfarbe
Dachbretter	4-seitig im Farbton Nebelweiß
Blenden	4-seitig im Farbton Nebelweiß

Lieferung inkl. Pflegeset (Farbe/Pinsel) für den Folgeanstrich und kleinere Ausbesserungen.



Melody 4536 XL Fichte



Melody 4536 XL Bernstein



Melody 4536 XL Gletschergrau



Melody 4536 XL Felsgrau

Farbig behandelte Gartenhäuser

Eine Auswahl Holz-Gartenhäuser von Finnhaus Wolff erhalten Sie bereits werkseitig in zwei unterschiedlichen Farben (Dickschichtlasur). Dadurch entfällt der Erstanstrich für Sie. Die Umweltfreundliche Lasur auf Wasserbasis ist ideal für den professionellen Einsatz im Freien geeignet. Aufgrund der natürlichen Holzbeschaffenheit sind leichte Farbunterschiede möglich.

- 3-seitige Farbbehandlung der Außenwand-Bohlen
- 6-seitige Farbbehandlung der Blockbohlen-Eckverbindungen bzw. Blockbohlenköpfe
- Naturbelassene Innenseite
- Naturbelassene Dachbretter und Dachpfetten
- Cremeweiße Türen, Fenster und Abdeckleisten



Henna 3024 Anthrazit

Schwedenrot (RAL 3011)
Modell Janne 2424

Hellgrau (RAL 7040)

Anthrazit (RAL 7016)

Hellgrau (RAL 7042)

Anthrazit (RAL 7716)

Vorteile:

- Idealer Schutz vor Witterungseinflüssen (Bläue und Schimmel, Insektenbefall, Pilze)
- Ersatzfarbe für kleinere Ausbesserungen im Lieferumfang
- Umweltfreundlich und geruchsarm
- Empfohlener Pflegeintervall: max. 5 Jahre (abhängig vom Standort)

Das Gartenhaus Janne 2424 ist zusätzlich in Schwedenrot erhältlich. Bitte beachten Sie, dass die tatsächlichen Farben von der Darstellung in den Druckfarben abweichen können.

Transparente Anstriche bei Pavillons und Grillkotas

Wir fertigen unsere Pavillons aus hochwertiger Lapplandkiefer. Der höhere Harzgehalt dieser Holzart führt unter anderem zu einer längeren Haltbarkeit des Holzes. Ein Farbanstrich mit einer deckenden Lasur wird hierfür nicht empfohlen, da ein Durchschlagen von Ästen und Harzen sich nicht verhindern lässt (Fleckenbildung). Daher sind die verwendeten Farben für den

Außenanstrich transparent und betonen die Holzstruktur. Ein 3-facher werkseitiger Anstrich beinhaltet auch eine einfache farblose Innengrundierung. Auch Grillkotas können auf Wunsch bereits ab Werk mit einer transparenten offenporigen Lasur geliefert werden. Grillkotas sind ohne Innenanstrich.

Anstriche für Pavillons und Grillkotas

Kiefer

Eiche-Rustikal

Weiß

Betongrau

Anthrazitgrau

Graphitgrau



Holz-Gartenhäuser mit Steck-Schraub-System

Holz-Gartenhäuser mit Steck-Schraub-System liegen im Trend. Ihre moderne Optik entsteht einerseits durch die für diese Konstruktion typischen eleganten Eckverbindungen. Die bei einigen Modellen dieser Seiten sogar aus anthrazit-farbenem Aluminium sind. Große Glasflächen, moderne Schiebetüren, mit Flachdach oder Satteldach – alles ist möglich. Ob Sie auf der Suche nach einem modernen Holz-Gartenhaus für die Aufbewahrung Ihrer Gartenmöbel sind oder einen lauschigen Ort zum Chillen oder für das Nickerchen am Nachmittag suchen. Auf diesen Seiten finden Sie garantiert das Richtige für Ihren Garten.

Auf den Seiten 30 bis 33 stellen wir Ihnen unsere platzsparenden 5-Eck-Gartenhäuser in der klassischen Blockbohlenbauweise vor. Sie passen in jede Ecke. Mit Lounge ausgestattet sind sie der geniale Urlaubsbringer.

Allgemeine Produktinformationen

Bauweisen:	Steck-Schraub-System und Blockbohlen
Bohlenstärken:	28 mm, 40 mm, 44 mm, 58 mm
Dachformen:	Flachdach und Satteldach



Moderne Ecken im Steck-Schraub-System

Farbbehandlung transparent

	Fichte
	Bernstein
	Gletschergrau
	Felsgrau

Farbbehandlung deckend

	Anthrazit
	Hellgrau
	Schwedenrot

Qualitätsmerkmale und Detailbilder



Lagerhölzer
imprägniert

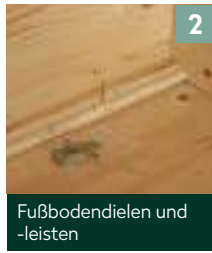

Fußbodendielen und
-leisten



Hochwertige
Metall-Türschwelle



Ausstell-Fenster
nach außen öffnend



Kipp-Fenster nach innen
öffnend | Milchglas

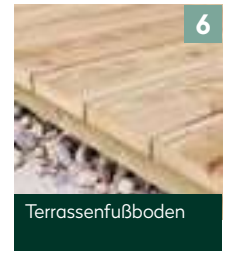

Terrassenfußboden

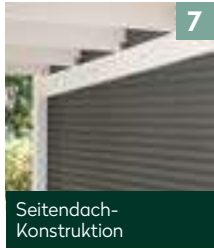

Seitendach-
Konstruktion

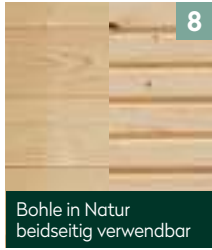

Bohle in Natur
beidseitig verwendbar



Abschlussblenden
an den Ecken



Aluminium-
Eckverblendung

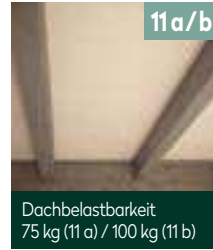

Dachbelastbarkeit
75 kg (11 a) / 100 kg (11 b)



Türdichtung und
Türschloss



Eckpfosten aus
Leimholz 70 x 70 mm

	Paula	Pina	Leoni	Molin	Vivien	Janne	Henna	Helena	Inga	Runa	Starla	Starletta	Isa	Isabell	Mala	Maleen	Cara	Canissa	Viola	Valentina	Violetta
1.	✓	✓	✓	✓	✓	✓	✓	✓	✓	✓	✓	✓	✓	✓	✓	✓	✓	✓	✓	✓	✓
2.	✓	✓	✓	✓	✓	✓	✓	✓	✓	✓	✓	✓	✓	✓	✓	✓	✓	✓	✓	✓	✓
3.	✓	✓	✓	✓	✓	✓	✓	✓	✓	✓									✓	✓	✓
4.	✓	✓	✓		✓																
5.																				✓	✓
6.																	✓	✓		✓	✓
7.			✓				✓	✓	✓	✓											
8.						✓	✓	✓													
9.	✓	✓	✓	✓	✓	✓	✓	✓	✓	✓									✓	✓	✓
10.											✓	✓	✓	✓	✓	✓	✓	✓			
11 a.	✓	✓	✓	✓	✓	✓	✓	✓	✓	✓									✓	✓	✓
11 b.											✓	✓	✓	✓	✓	✓	✓	✓			
12.											✓	✓	✓	✓	✓	✓	✓	✓			
13.											✓	✓	✓	✓	✓	✓	✓	✓			



Paula 3024 Gletschergrau

Paula 3024

Ohne Farbbehandlung Artikelnummer: 228 310

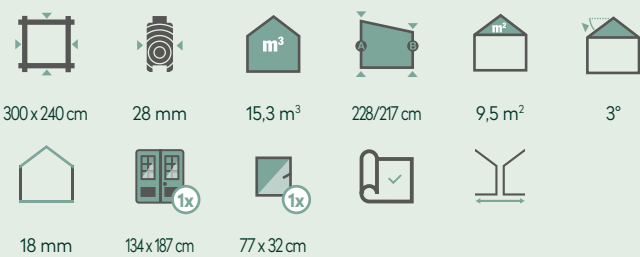

Mit Farbbehandlung Artikelnummer: siehe Preisliste

Empfohlenes Zubehör

- 3 Rollen Dichtungsbahnen
Artikelnummer: 902 010
- Kunststoff-Dachrinne
Artikelnummer: 800 320
- Alu-Dachrinne
Artikelnummer: 812 310

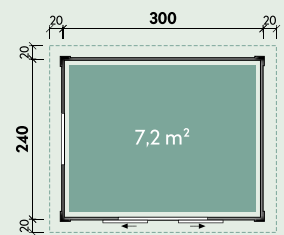

Pina 3030

Ohne Farbbehandlung Artikelnummer: 228 330

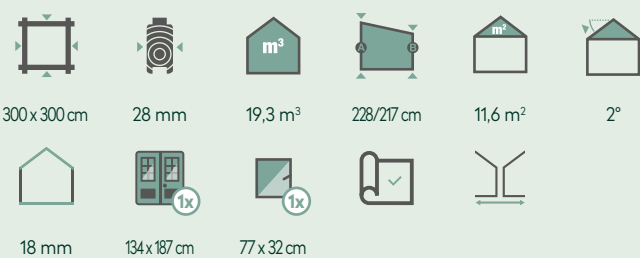

Mit Farbbehandlung Artikelnummer: siehe Preisliste

Empfohlenes Zubehör

- 3 Rollen Dichtungsbahnen
Artikelnummer: 902 010
- Kunststoff-Dachrinne
Artikelnummer: 800 320
- Alu-Dachrinne
Artikelnummer: 812 310

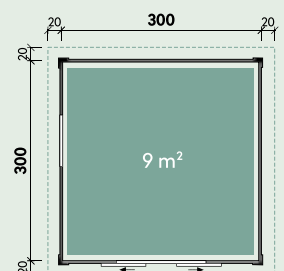



Ausstell-Fenster zum Öffnen



Leoni 4324 Felsgrau













Der Anbau des Seitendaches ist rechts oder links möglich.

Leoni 5824

Leoni 4324

Ohne Farbbehandlung Artikelnummer: 228 410

 430 x 240 cm	 28 mm	 22,1 m³	 228/217 cm	 13,2 m²
 18 mm	 134 x 187 cm	 77 x 32 cm		

Mit Farbbehandlung Artikelnummer: siehe Preisliste





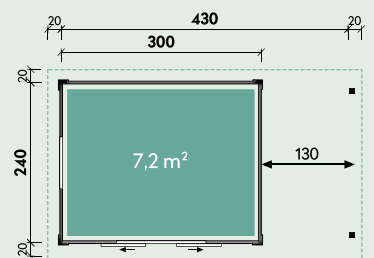





Empfohlenes Zubehör

- 4 Rollen Dichtungsbahnen
Artikelnummer: 902 010
- Kunststoff-Dachrinne
Artikelnummer: 802 746
- Alu-Dachrinne
Artikelnummer: 812 330



Leoni 5824

Ohne Farbbehandlung Artikelnummer: 228 420

 580 x 240 cm	 28 mm	 29,9 m³	 228/217 cm	 17,4 m²
 18 mm	 134 x 187 cm	 77 x 32 cm		

Mit Farbbehandlung Artikelnummer: siehe Preisliste

Empfohlenes Zubehör

- 4 Rollen Dichtungsbahnen
Artikelnummer: 902 010
- Kunststoff-Dachrinne
Artikelnummer: 802 746
- Alu-Dachrinne
Artikelnummer: 812 340

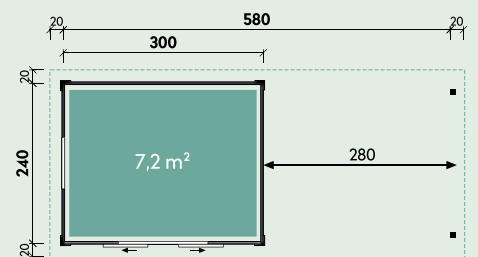



Molin 3024 | Dieses Haus wurde vom Kunden farblich behandelt.

Molin 3024

Artikelnummer: 228 220

300x240 cm	28 mm	14,9 m ³	226/205 cm	9,5 m ²	3°
18 mm	134 x 187 cm	32 x 106 cm feststehend			

Empfohlenes Zubehör

- 3 Rollen Dichtungsbahnen
Artikelnummer: 902 010
- Kunststoff-Dachrinne
Artikelnummer: 800 320
- Kunststoff-Dachrinne
Artikelnummer: 802 719
- Alu-Dachrinne
Artikelnummer: 812 310

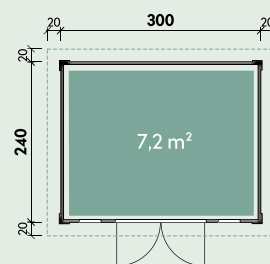

Molin 3024 | Dieses Haus wurde vom Kunden farblich behandelt.



Der zweite Raum ist variabel und kann bei der Montage vergrößert bzw. verkleinert werden.

Vivien 4025 Anthrazit

Vivien 4025

Ohne Farbbehandlung Artikelnummer: 231 160

Mit Farbbehandlung Artikelnummer: siehe Preisliste

400 x 250 cm	40 mm	20,5 m ³	222/200 cm	13,2 m ²	5°
18 mm	149 x 182 cm	74 x 182 cm	85 x 44 cm		

Empfohlenes Zubehör

- 4 Rollen Dichtungsbahnen
Artikelnummer: 902 010
- Kunststoff-Dachrinne
Artikelnummer: 800 330
- Alu-Dachrinne
Artikelnummer: 812 330

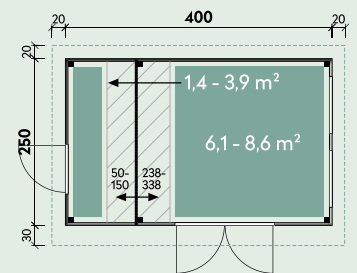

Vivien 4025 Hellgrau



Vivien 4025



Inklusive 2 Milchglas-Fenster nach innen öffnend



Extra hohe Seitenwände für mehr Raumhöhe



Durch Abnehmen der mitgelieferten Sprossen erhalten viele Häuser ein individuelles Design.

Janne 2424 Anthrazit

Janne 2424

Ohne Farbbehandlung Artikelnummer: 860 310

Mit Farbbehandlung Artikelnummer: siehe Preisliste

241x235cm	28 mm	11,9 m³	202 cm	238 cm	7,2 m²
17°	18,5 mm	136 x 183 cm			

Empfohlenes Zubehör

- 3 VE Dachschindeln
Artikelnummer: siehe Seite 182
- Kunststoff-Dachrinne
Artikelnummer: 802 486
- Alu-Dachrinne
Artikelnummer: 812 200
- Fenster, Weiß, zum Öffnen
Artikelnummer: 772 020
- Fenster, Weiß, feststehend
Artikelnummer: 772 030

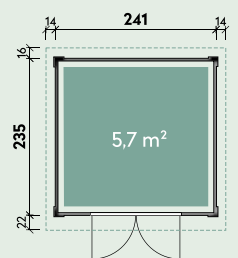

Janne 2424



Janne 2424 Schwedenrot



Durch Abnehmen der mitgelieferten Sprossen erhalten viele Häuser ein individuelles Design.

Janne 3024

Janne 3024

Artikelnummer: 860 410

Janne 3024 Anthrazit

Artikelnummer: 860 420

301x235 cm	28 mm	15,6 m ³	202 cm	250 cm	9,5 m ²
18°	18,5 mm	136 x 183 cm			

Empfohlenes Zubehör

- 4 VE Dachschindeln
Artikelnummer: siehe Seite 182
- Kunststoff-Dachrinne
Artikelnummer: 802 486
- Alu-Dachrinne
Artikelnummer: 812 200
- Fenster, Weiß, zum Öffnen
Artikelnummer: 772 020
- Fenster, Weiß, feststehend
Artikelnummer: 772 030

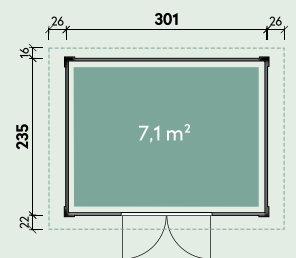

Naturbelassene Bohle beidseitig verwendbar



Extra hohe Leimholztür



Die Sprossen sind im Lieferumfang enthalten. Anbau des Seitendaches rechts oder links möglich.

Helena 3824 Anthrazit mit Seitendach 150 cm

Henna 2424

Artikelnummer: 860 010

Henna 2424 Anthrazit

Artikelnummer: 860 020

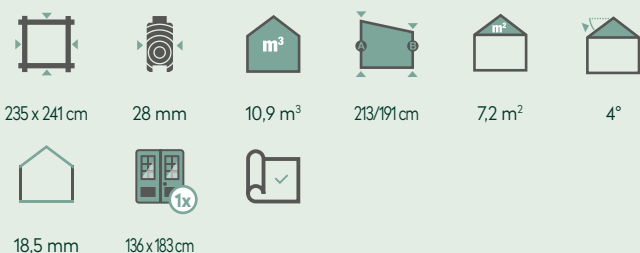

Empfohlenes Zubehör

- 2 Rollen Dichtungsbahnen
Artikelnummer: 902 010
- Kunststoff-Dachrinne
Artikelnummer: 802 706
- Alu-Dachrinne
Artikelnummer: 812 300
- Fenster, Weiß, zum Öffnen
Artikelnummer: 772 020
- Fenster, Weiß, feststehend
Artikelnummer: 772 030

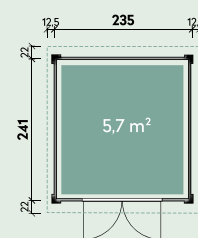

Helena 3824

Artikelnummer: 861 100

Helena 3824 Anthrazit

Artikelnummer: 861 110

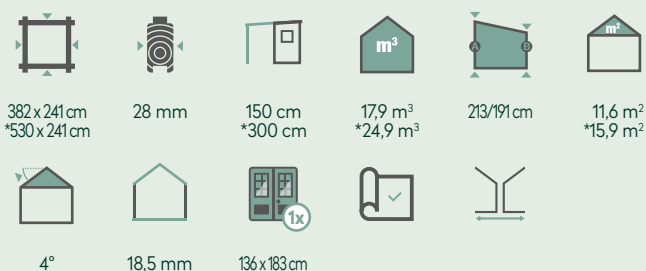

Helena 5324*

Artikelnummer: 861 200

Helena 5324* Anthrazit

Artikelnummer: 861 210

Empfohlenes Zubehör

- 3 Rollen Dichtungsbahnen
- *4 Rollen Dichtungsbahnen
Artikelnummer: 902 010
- Kunststoff-Dachrinne
Artikelnummer: 802 719
- *Artikelnummer: 802 746
- Alu-Dachrinne
Artikelnummer: 812 330
- Fenster, Weiß, zum öffnen oder feststehend, siehe Henna

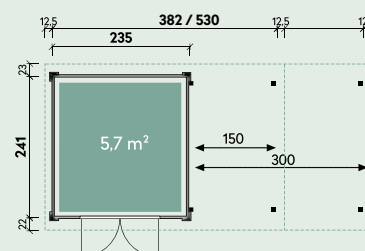



Edelstahl-Türbeschlag











Helena mit Seitendach 300 cm



Henna 3024 Anthrazit

Henna 3024 Artikelnummer: 860 110
Henna 3024 Anthrazit Artikelnummer: 860 120

Henna 3030* Artikelnummer: 860 210
Henna 3030* Anthrazit Artikelnummer: 860 220

 295 x 241 cm *295 x 301 cm	 28 mm	 13,8 m ³ *17,6 m ³	 213/191 cm	 8,9 m ² *10,7 m ²	 4°
 18,5 mm	 136 x 183 cm				





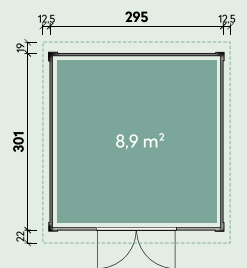





Empfohlenes Zubehör

- 3 Rollen Dichtungsbahnen
Artikelnummer: 902 010
- Kunststoff-Dachrinne
Artikelnummer: 802 719
- Alu-Dachrinne
Artikelnummer: 812 310
- Fenster, Weiß, zum Öffnen
Artikelnummer: 772 020
- Fenster, Weiß, feststehend
Artikelnummer: 772 030



Helena 4424 Artikelnummer: 861 120
Helena 4424 Anthrazit Artikelnummer: 861 130

Helena 5924* Artikelnummer: 861 220
Helena 5924* Anthrazit Artikelnummer: 861 230

 440 x 241 cm *590 x 241 cm	 28 mm	 150 cm *300 cm	 20,7 m ³ *27,8 m ³	 213/191 cm	 13,4 m ² *17,6 m ²
 4°	 18,5 mm	 136 x 183 cm			

Empfohlenes Zubehör

- 4 Rollen Dichtungsbahnen
*5 Rollen Dichtungsbahnen
Artikelnummer: 902 010
- Kunststoff-Dachrinne
Artikelnummer: 802 746
- Alu-Dachrinne
Artikelnummer: 812 330
*Artikelnummer: 812 340
- Fenster, Weiß, zum öffnen oder feststehend, siehe Henna

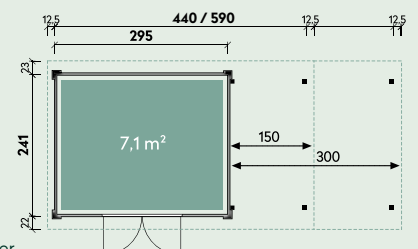



Inga 3030 Hellgrau

Inga 3024 Hellgrau
Inga 3024 Anthrazit

Artikelnummer: 860 520

Artikelnummer: 860 510

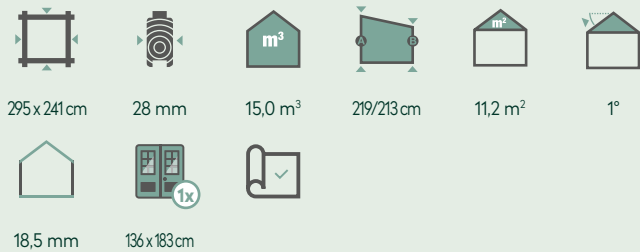

Empfohlenes Zubehör

- 3 Rollen Dichtungsbahnen
Artikelnummer: 902 010
- Kunststoff-Dachrinne
Artikelnummer: 802 719
- Alu-Dachrinne
Artikelnummer: 812 310
- Fenster, Weiß, zum Öffnen
Artikelnummer: 772 020
- Fenster, Weiß, feststehend
Artikelnummer: 772 030

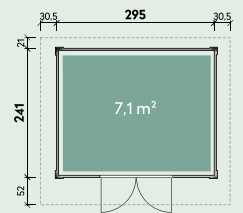

Runa 5924 Hellgrau
Runa 5924 Anthrazit

Artikelnummer: 860 820

Artikelnummer: 860 810

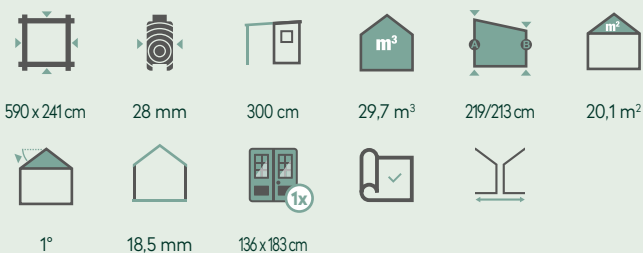

Empfohlenes Zubehör

- 6 Rollen Dichtungsbahnen
Artikelnummer: 902 010
- Kunststoff-Dachrinne
Artikelnummer: 802 746
- Alu-Dachrinne
Artikelnummer: 812 340
- Fenster, Weiß, zum Öffnen,
65x35 cm, Art.-Nr: 772 020
- Fenster, Weiß, feststehend
Artikelnummer: 772 030

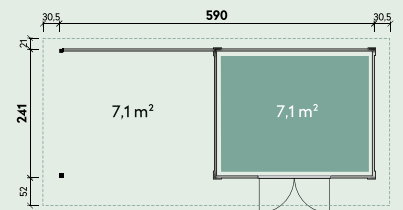



Fenster in verschiedenen Ausführungen Seite 188

Der Anbau der Lounge ist rechts oder links möglich.

Runa 5930 Anthrazit | Fenster Zubehör

Inga 3030 Hellgrau
Inga 3030 Anthrazit

Artikelnummer: 860 620

Artikelnummer: 860 610

295x301 cm	28 mm	18,8 m ³	219/213 cm	13,4 m ²	1°
18,5 mm	136 x 183 cm				

Empfohlenes Zubehör

- 4 Rollen Dichtungsbahnen
Artikelnummer: 902 010
- Kunststoff-Dachrinne
Artikelnummer: 802 719
- Alu-Dachrinne
Artikelnummer: 812 310
- Fenster, Weiß, zum Öffnen, 65x35 cm
Artikelnummer: 772 020
- Fenster, Weiß, feststehend
Artikelnummer: 772 030

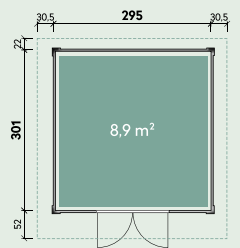

Runa 5930 Hellgrau
Runa 5930 Anthrazit

Artikelnummer: 860 920

Artikelnummer: 860 910

590x300 cm	28 mm	378 m ³	219/213 cm	23,9 m ²
1°	18,5 mm	136 x 183 cm		

Empfohlenes Zubehör

- 7 Rollen Dichtungsbahnen
Artikelnummer: 902 010
- Kunststoff-Dachrinne
Artikelnummer: 802 746
- Alu-Dachrinne
Artikelnummer: 812 340
- Fenster, Weiß, zum Öffnen,
65x35 cm, Art.-Nr: 772 020
- Fenster, Weiß, feststehend,
Artikelnummer: 772 030

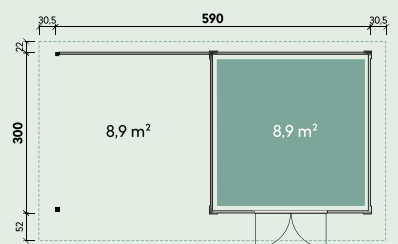



Die Schiebetür läßt sich beidseitig öffnen.

Starla 3232 Hellgrau

Starla 3232

Ohne Farbbehandlung Artikelnummer: 844 150

320 x 320 cm	44 mm	23,1 m ²	239/239 cm	12,4 m ²
2°	18 mm	95 x 193 cm Sicherheitsglas	100 x 203 cm Sicherheitsglas	

Mit Farbbehandlung Artikelnummer: siehe Preisliste

Empfohlenes Zubehör

- 3 Rollen Dichtungsbahnen
Artikelnummer: 902 010
- Alu-Dachrinne
Artikelnummer: 812 310

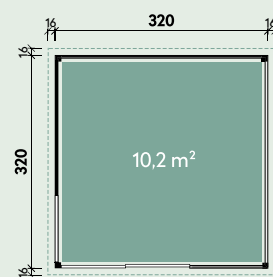

Starla 3232



Schiebetür geschlossen/offen



Neugierig?
Jetzt Video
ansehen!



Der Anbau des Seitendaches ist rechts oder links möglich.

Starletta 5232 Anthrazit

Starletta 5232

Ohne Farbbehandlung Artikelnummer: 844 160

520 x 320 cm	44 mm	39,8 m ³	239/239 cm	19,4m ²
2°	18 mm	95 x 193 cm Sicherheitsglas	100 x 203 cm Sicherheitsglas	

Mit Farbbehandlung Artikelnummer: siehe Preisliste

Empfohlenes Zubehör

- 5 Rollen Dichtungsbahnen
Artikelnummer: 902 010
- Alu-Dachrinne
Artikelnummer: 812 330

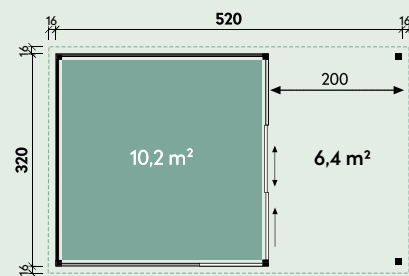

Starletta 5232 Hellgrau



Verstellbarer Pfosten



NEU

Farbe deckend

Isa 4234 Hellgrau

Isa 4234

Ohne Farbbehandlung Artikelnummer: 844 170

418 x 340 cm	44 mm	32,4 m ²	239/239 cm	16,4 m ²	2°
18 mm	190 x 193 cm Sicherheitsglas	95 x 193 cm Sicherheitsglas			

Mit Farbbehandlung Artikelnummer: siehe Preisliste

Empfohlenes Zubehör

- 4 Rollen Dichtungsbahnen
Artikelnummer: 902 010
- Alu-Dachrinne
Artikelnummer: 812 330

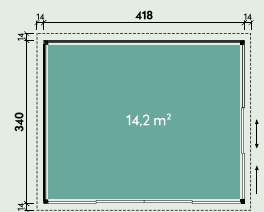

Isabell 7234

Ohne Farbbehandlung Artikelnummer: 844 180

718 x 340 cm	44 mm	300 cm	56,1 m ³	239/239 cm	27,5 m ²
2°	18 mm	190 x 193 cm Sicherheitsglas	95 x 193 cm Sicherheitsglas		

Mit Farbbehandlung Artikelnummer: siehe Preisliste

Empfohlenes Zubehör

- 7 Rollen Dichtungsbahnen
Artikelnummer: 902 010
- Alu-Dachrinne
Artikelnummer: 812 340

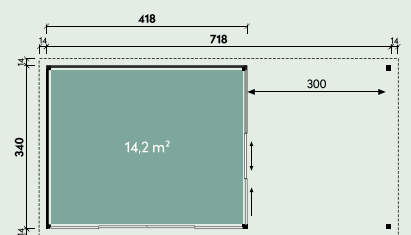



Maleen 7234

Mala 4234

Artikelnummer: 858 300

418 x 340 cm	58 mm	32,4 m ²	239/239 cm	16,6 m ²	2°
18 mm	190 x 193 cm Sicherheitsglas	95 x 193 cm Sicherheitsglas			

Empfohlenes Zubehör

- 4 Rollen Dichtungsbahnen
Artikelnummer: 902 010
- Alu-Dachrinne
Artikelnummer: 812 330

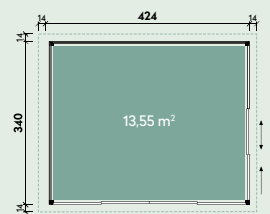

Maleen 7234

Artikelnummer: 858 310

724 x 340 cm	58 mm	300 cm	239/239 cm	27,7 m ²
2°	18 mm	190 x 193 cm Sicherheitsglas	95 x 193 cm Sicherheitsglas	

Empfohlenes Zubehör

- 7 Rollen Dichtungsbahnen
Artikelnummer: 902 010
- Alu-Dachrinne
Artikelnummer: 812 340

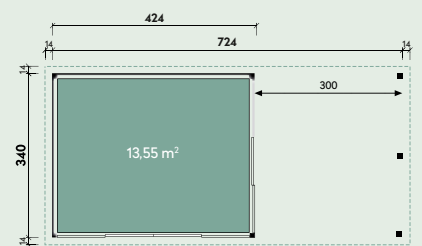



Cara 5842 Anthrazit

Cara 5842

Ohne Farbbehandlung Artikelnummer: 844 190

578 x 420 cm	44 mm	80 cm	55,9 m ³	239/239 cm
27,2 m ²	18 mm	2°	190 x 193 cm mittig öffnend	

Mit Farbbehandlung Artikelnummer: siehe Preisliste

Empfohlenes Zubehör

- 6 Rollen Dichtungsbahnen
Artikelnummer: 902 010
- Alu-Dachrinne
Artikelnummer: 812 340

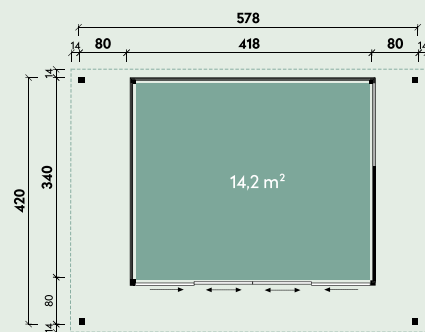

Cara 5842



Cara 5842 Hellgrau



Premium-schiebetür











Die Premium-Schiebetür ist mittig öffnend.

Canissa 5842

Canissa 5842

Artikelnummer: 844 191

 578 x 420 cm	 44 mm	 80 cm	 55,9 m ³	 239/239 cm
 27,2 m ²	 18 mm	 2°	 190 x 193 cm PST mittig öffnend	

Empfohlenes Zubehör

- 6 Rollen Dichtungsbahnen
Artikelnummer: 902 010
- Alu-Dachrinne
Artikelnummer: 812 340

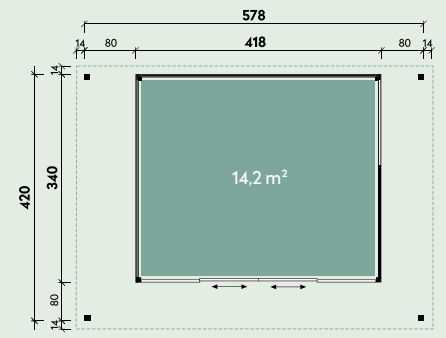

Premiumschiebetür













Viola 3025 | Dieses Haus wurde vom Kunden farblich behandelt.

Viola 2525
Viola 3025*

Artikelnummer: 231 500

Artikelnummer: 231 510

 250 x 250 cm *300 x 250 cm	 28 mm	 13,6 m ³ *16,4 m ³	 240/217 cm	 9 m ² *10,5 m ²	 3°
 18 mm	 134 x 187 cm	 *80 x 30 cm zum Öffnen			

Empfohlenes Zubehör

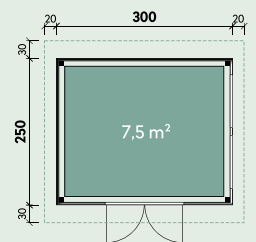

- 3 Rollen Dichtungsbahnen
Artikelnummer: 902 010
- Kunststoff-Dachrinne
Artikelnummer: 800 320
- Alu-Dachrinne
Artikelnummer: 812 300
*Artikelnummer: 812 310

Grundriss von Artikelnummer 231 500:
siehe Grundriss 231 530 ohne Seitendach



Valentina 4025
mit Seitendach und Kaminholz-Wandset 150 cm

Artikelnummer: 231 530

 400 x 250 cm	 28 mm	 150 cm	 22 m ³	 240/217 cm	 13,6 m ²
 3°	 18 mm	 134 x 187 cm			

Empfohlenes Zubehör

- 4 Rollen Dichtungsbahnen
Artikelnummer: 902 010
- Kunststoff-Dachrinne
Artikelnummer: 800 330
- Alu-Dachrinne
Artikelnummer: 812 330
- Kipp-Fenster, Milchglas
Artikelnummer: 776 890

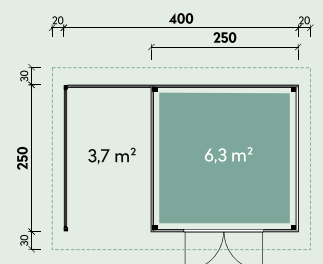



Mit zwei Milchglas-Fenstern nach innen öffnend

Das Seitendach kann links und rechts angebaut werden.

Violetta 5525

Violetta 5025

Artikelnummer: 231 540



Empfohlenes Zubehör

- 5 Rollen Dichtungsbahnen Artikelnummer: 902 010
- Kunststoff-Dachrinne Artikelnummer: 800 345
- Alu-Dachrinne Artikelnummer: 812 330
- Kipp-Fenster, Milchglas Artikelnummer: 776 890

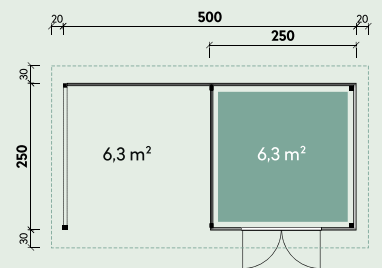

Violetta 5525

Artikelnummer: 231 550

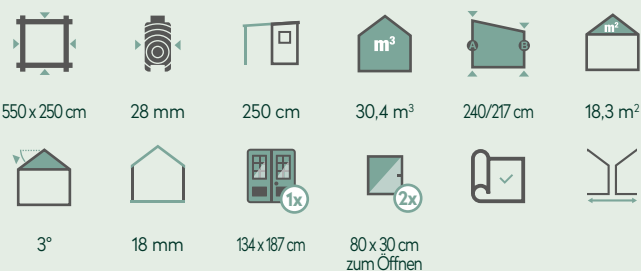

Empfohlenes Zubehör

- 5 Rollen Dichtungsbahnen Artikelnummer: 902 010
- Kunststoff-Dachrinne Artikelnummer: 800 345
- Alu-Dachrinne Artikelnummer: 812 330

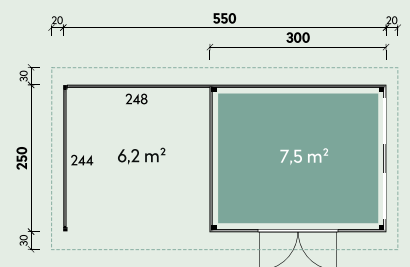



Nadja 5828 | Dieses Haus wurde vom Kunden farblich behandelt.

Nadja 5828

Artikelnummer: 535 220

580x280 cm	28 mm	280 cm	35 m³	228/217 cm	21,8 m²
2°	18 mm	134x187 cm	81x142 cm zum Öffnen		

Empfohlenes Zubehör

- 6 Rollen Dichtungsbahnen
Artikelnummer: 902 010
- Kunststoff-Dachrinne
Artikelnummer: 800 345
- Alu-Dachrinne
Artikelnummer: 812 340

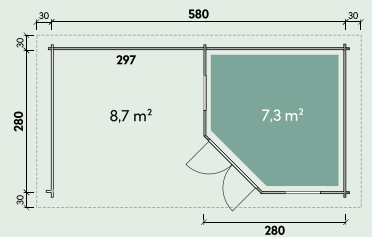

Beispieleinrichtung



Melinda 5530



Lounge-Sets der Melinda Häuser bestehen aus Seitendach, geschlossener Rückwand und seitlicher Brüstung.

Mali 3030 | Dieses Haus wurde vom Kunden farblich behandelt.

Mali 3030

Artikelnummer: 537 020

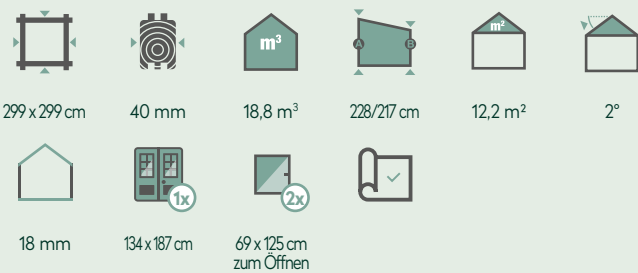

Empfohlenes Zubehör

- 4 Rollen Dichtungsbahnen
Artikelnummer: 902 010
- Kunststoff-Dachrinne
Artikelnummer: 800 320
- Alu-Dachrinne
Artikelnummer: 812 310

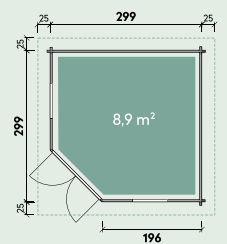

Melinda 5530 Melinda 6530*

Artikelnummer: 537 100

Artikelnummer: 537 150

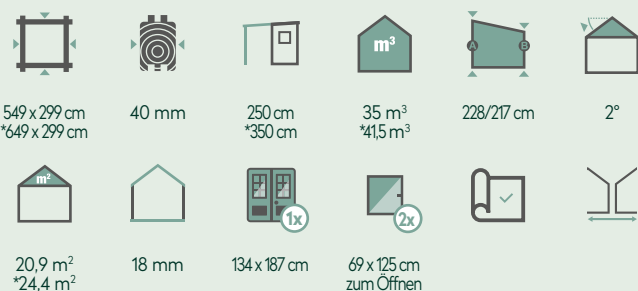

Empfohlenes Zubehör

- 5 Rollen Dichtungsbahnen
- *6 Rollen Dichtungsbahnen
Artikelnummer: 902 010
- Kunststoff-Dachrinne
Artikelnummer: 800 345
- *Artikelnummer: 800 350
- Alu-Dachrinne
Artikelnummer: 812 330
- *Artikelnummer: 812 340

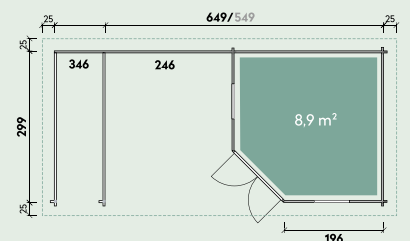



Melinda 7030/1-Raum | Dieses Haus wurde vom Kunden farblich behandelt.

Mikki 4530

Artikelnummer: 537 030

453 x 299 cm	40 mm	28,8 m ³	228/217 cm	17,6 m ²	2°
18 mm	134 x 187 cm	69 x 125 cm zum Öffnen			

Empfohlenes Zubehör

- 5 Rollen Dichtungsbahnen
Artikelnummer: 902 010
- Kunststoff-Dachrinne
Artikelnummer: 800 345
- Alu-Dachrinne
Artikelnummer: 812 330

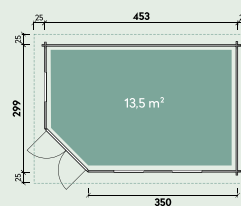

Melinda 7030/1-Raum

Artikelnummer: 537 110

Melinda 8030/1-Raum*

Artikelnummer: 537 160

703 x 299 cm *803 x 299 cm	40 mm	45,0 m ³ *51,4 m ³	228/217 cm	26,3 m ² *29,8 m ²	
2°	18 mm	134 x 187 cm	69 x 125 cm zum Öffnen		

Empfohlenes Zubehör

- 6 Rollen Dichtungsbahnen
*7 Rollen Dichtungsbahnen
Artikelnummer: 902 010
- Kunststoff-Dachrinne
Artikelnummer: 800 350
- Alu-Dachrinne
Artikelnummer: 812 340
*Artikelnummer: 812 350

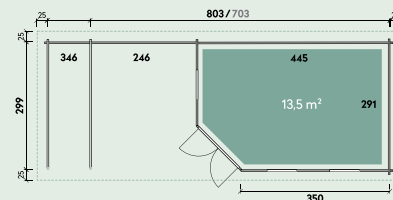



Melinda 7030/2-Raum | Dieses Haus wurde vom Kunden farblich behandelt.

Menja 4530

Artikelnummer: 537 040

453 x 299 cm	40 mm	28,8 m ³	228/217 cm	17,6 m ²	2°
18 mm	134 x 187 cm	75 x 187 cm	69 x 125 cm zum Öffnen	gilt für Menja und Melinda	

Empfohlenes Zubehör

- 5 Rollen Dichtungsbahnen
Artikelnummer: 902 010
- Kunststoff-Dachrinne
Artikelnummer: 800 345
- Alu-Dachrinne
Artikelnummer: 812 330

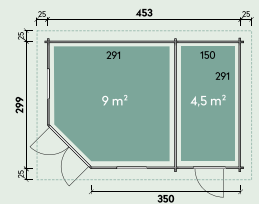

Melinda 7030/2-Raum Artikelnummer: 537 120

Melinda 8030/2-Raum* Artikelnummer: 537 170

703 x 299 cm *803 x 299 cm	40 mm	250 cm *350 cm	228/217 cm	26,3 m ² *29,8 m ²
2°	18 mm	134 x 187 cm	75 x 187 cm	69 x 125 cm zum Öffnen

Empfohlenes Zubehör

- 6 Rollen Dichtungsbahnen
- *7 Rollen Dichtungsbahnen
Artikelnummer: 902 010
- Kunststoff-Dachrinne
Artikelnummer: 800 350
- Alu-Dachrinne
Artikelnummer: 812 340
- *Alu-Dachrinne
Artikelnummer: 812 350

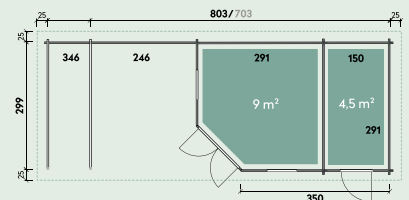



Gut-und-günstig-Häuser mit Flachdach

Bäume, Blumen, Rasen, Gemüsebeet, Vogelgezwitscher und mittendrin ein Gut-und-günstig-Haus von Finnhaus Wolff. Das bringt jede Menge Platz mit. Platz für Ihren neuen Rückzugsort im Garten, wo Sie Ihrem Hobby ungestört an einem separaten Ort nachgehen können. Und Platz für alle Dinge, die Sie in Ihrem Garten gerne verstaut hätten.

Die Funktionalität hat Sie bereits überzeugt? Weiter geht's mit der Optik: Das Flachdach macht die Gartenhäuser sehr modern. Durch ihre schnörkellose Optik fügen sie sich harmonisch in Ihren Garten ein. So sind sie Hingucker, ohne dabei aufzutragen. Bestimmte Modelle sind werksseitig bereits farbbehandelt.

Und preislich? Der Name ist Programm: Gut-und-günstig-Häuser. Überzeugen Sie sich vom super Preis-Leistungs-Verhältnis!



Allgemeine Produktinformationen

Bauweise:	Blockbohlen
Bohlenstärken:	28 mm und 40 mm
Dachform:	Flachdach

Farbbehandlung transparent

	Fichte
	Bernstein
	Gletschergrau
	Felsgrau

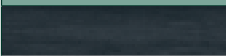
Farbbehandlung deckend

	Anthrazit
	Hellgrau

Qualitätsmerkmale und Detailbilder

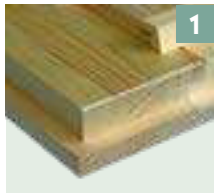

1
Hochwertige Leimholz-tür, kein Verzug



2
Steck-Schraub-System 28/40 mm



3
Blockbohle 28/40 mm



4
Sturmleiste



5
Eckversatz bei 28 mm Bohlen



6
Eckversatz bei 40 mm Bohlen



7
Kipp-Fenster nach innen öffnend



8
Ausstell-Fenster



9
Dreh-/Kipp-Fenster



10
Hochwertige Metall-Türschwelle

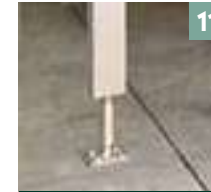

11
Verstellbarer Terrassenpfosten

Qualitätsmerkmale	Geesa	Gilla	Caja	Luca	Maite	Rikke	Levke	Tessa	Nelly
1. Hochwertige Leimholztür			✓	✓	✓	✓	✓	✓	✓
2. Steck-Schraub-System			✓						
3. Blockbohle 28/40 mm	✓	✓		✓	✓				
4. Sturmleiste	✓	✓		✓	✓	✓	✓	✓	✓
5. Eckversatz 28 mm	✓	✓		✓	✓	✓		✓	
6. Eckversatz 40 mm							✓		✓
7. Kipp-Fenster							✓		
8. Ausstell-Fenster					✓*				
9. Dreh-/Kipp-Fenster						✓			
10. Metall-Türschwelle			✓	✓	✓	✓	✓	✓	✓
11. Terrassenpfosten			✓						

* Nur bei Maite mit zwei Fenstern



Der Anbau des Seitendaches ist rechts oder links möglich.

Caja 5625 | Dieses Haus wurde vom Kunden farblich behandelt.

Caja 5625

Artikelnummer: 828 177

555 x 250 cm	28 mm	28,3 m ³	217/205 cm	18,5 m ²
3°	15/18 mm	149 x 182 cm		

Empfohlenes Zubehör

- 5 Rollen Dichtungsbahnen
Artikelnummer: 902 010
- 1 VE Dachpappe
Artikelnummer: 702 060
- Kunststoff-Dachrinne
Artikelnummer: 800 345
- Alu-Dachrinne
Artikelnummer: 812 330
- Kipp-Fenster, Klarglas
Artikelnummer: 730 200

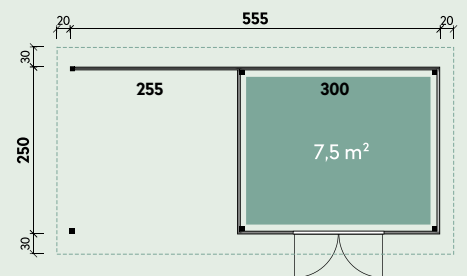

Caja 5625



Metall-Türschwelle



Luca 2720 | Dieses Haus wurde vom Kunden farblich behandelt.

Luca 2020

Artikelnummer: 228 277

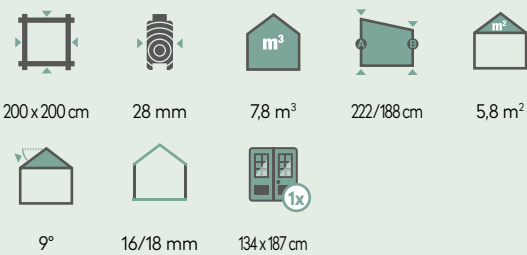

Empfohlenes Zubehör

- 2 Rollen Dichtungsbahnen
Artikelnummer: 902 010
- 1 Rolle Dachpappe zu 10 m
Artikelnummer: 701 000
- Kunststoff-Dachrinne
Artikelnummer: 800 320
- Alu-Dachrinne
Artikelnummer: 812 300
- Kipp-Fenster, Klarglas
Artikelnummer: 730 200

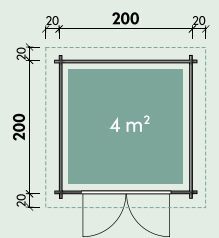

Luca 2720

Artikelnummer: 228 297

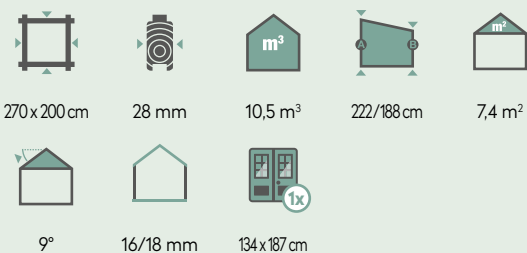

Empfohlenes Zubehör

- 3 Rollen Dichtungsbahnen
Artikelnummer: 902 010
- 1 Rolle Dachpappe zu 15 m
Artikelnummer: 701 500
- Kunststoff-Dachrinne
Artikelnummer: 800 320
- Alu-Dachrinne
Artikelnummer: 812 310
- Kipp-Fenster, Klarglas
Artikelnummer: 730 200

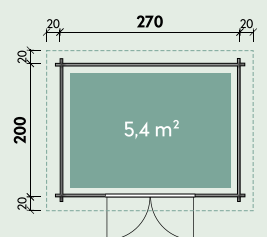



Geesa 2923 | Dieses Haus wurde vom Kunden farblich behandelt.

Geesa 2923

Artikelnummer: 528 317

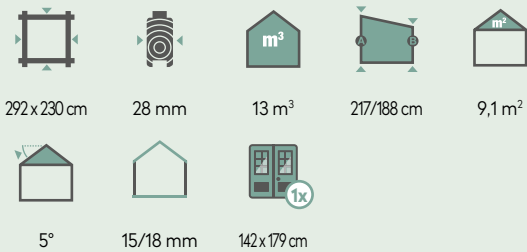

Imprägniert

Artikelnummer: 829 057

Empfohlenes Zubehör

- 3 Rollen Dichtungsbahnen
Artikelnummer: 902 010
- 2 Rolle Dachpappe
Artikelnummer: 701 000
- Kunststoff-Dachrinne
Artikelnummer: 800 320
- Alu-Dachrinne
Artikelnummer: 812 310
- Kipp-Fenster, Klarglas
Artikelnummer: 730 200

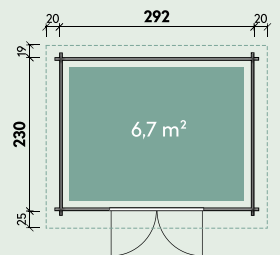

Gilla 2929

Artikelnummer: 528 337

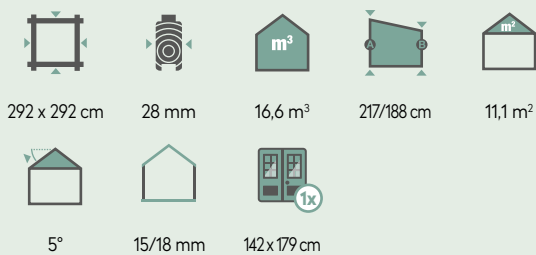

Empfohlenes Zubehör

- 4 Rollen Dichtungsbahnen
Artikelnummer: 902 010
- 1 VE Dachpappe
Artikelnummer: 702 050
- Kunststoff-Dachrinne
Artikelnummer: 800 320
- Alu-Dachrinne
Artikelnummer: 812 310
- Kipp-Fenster, Klarglas
Artikelnummer: 730 200

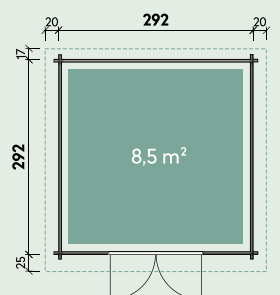



Maite 4030 mit zwei Fenstern

Maite 4030 | Diese Häuser wurden vom Kunden farblich behandelt.

Maite 4030

Artikelnummer: 230 347

400 x 300 cm	28 mm	25,5 m ³	228/211 cm	15 m ²	3°
18 mm	159 x 196 cm				

Empfohlenes Zubehör

- 4 Rollen Dichtungsbahnen
Artikelnummer: 902 010
- Kunststoff-Dachrinne
Artikelnummer: 800 330
- Alu-Dachrinne
Artikelnummer: 812 330
- Kipp-Fenster, Milchglas
Artikelnummer: 776 890

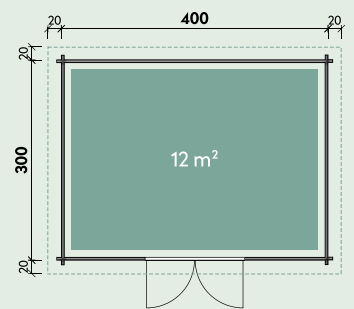

Maite 4030 mit zwei Fenstern

Artikelnummer: 230 357

400 x 300 cm	28 mm	25,5 m ³	228/211 cm	15 m ²	3°
18 mm	159 x 196 cm	74 x 44 cm Ausstell-Fenster			

Empfohlenes Zubehör

- 4 Rollen Dichtungsbahnen
Artikelnummer: 902 010
- Kunststoff-Dachrinne
Artikelnummer: 800 330
- Alu-Dachrinne
Artikelnummer: 812 330
- Kipp-Fenster, Milchglas
Artikelnummer: 776 890

Fensterausschnitte müssen bauseits vorgenommen werden.

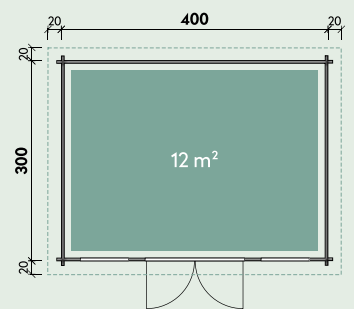



Levke 3729 Anthrazit | Das farbbehandelte Modell ist nicht spiegelbar.

Levke 3729

Ohne Farbbehandlung Artikelnummer: 540 487

370 x 290 cm	40 mm	21,5 m ³	217/205 cm	14,5 m ²
3°	18 mm	159 x 190 cm	81 x 33 cm	ohne Farb- behandlung

Mit Farbbehandlung Artikelnummer: siehe Preisliste

Empfohlenes Zubehör

- 4 Rollen Dichtungsbahnen
Artikelnummer: 902 010
- 1 VE Dachpappe
Artikelnummer: 702 080
- Kunststoff-Dachrinne
Artikelnummer: 800 330
- Alu-Dachrinne
Artikelnummer: 812 330
- Kipp-Fenster
Artikelnummer: 776 895

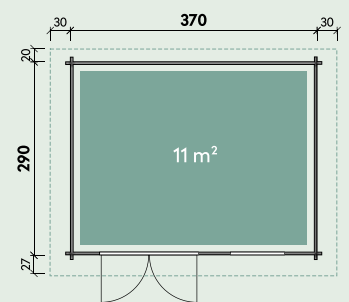

Levke 4529

Ohne Farbbehandlung Artikelnummer: 540 497

450 x 290 cm	40 mm	26,6 m ³	222/205 cm	17,2 m ²
5°	18 mm	159 x 190 cm	81 x 33 cm und 120 x 42 cm	ohne Farb- behandlung

Mit Farbbehandlung Artikelnummer: siehe Preisliste

Empfohlenes Zubehör

- 6 Rollen Dichtungsbahnen
Artikelnummer: 902 010
- 1 VE Dachpappe
Artikelnummer: 702 080
- Kunststoff-Dachrinne
Artikelnummer: 800 345
- Alu-Dachrinne
Artikelnummer: 812 330
- Kipp-Fenster
Artikelnummer: 776 895

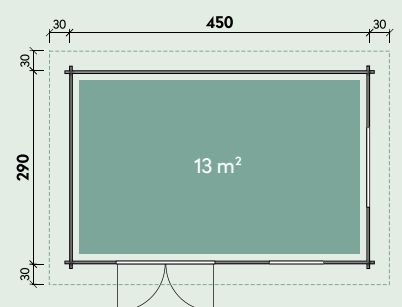



Rikke 3838 Hellgrau

Rikke 3838

Ohne Farbbehandlung Artikelnummer: 840 557

380 x 380 cm	40 mm	30 m ³	222/211 cm	18,8 m ²
2°	18 mm	149 x 196 cm (1x)	71 x 167 cm (2x)	

Mit Farbbehandlung Artikelnummer: siehe Preisliste

Empfohlenes Zubehör

- 5 Rollen Dichtungsbahnen
Artikelnummer: 902 010
- 1 VE Dachpappe
Artikelnummer: 702 080
- Kunststoff-Dachrinne
Artikelnummer: 802 719
- Alu-Dachrinne
Artikelnummer: 812 310

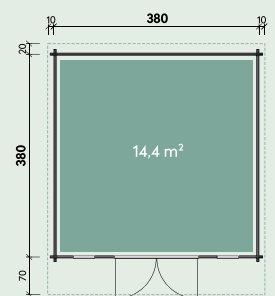

Rikke 3838 Anthrazit



Rikke 3838



Der zweite Raum kann rechts oder links platziert werden. Die Öffnungsrichtung der Tür bleibt wie abgebildet.

Tessa 3825 | Dieses Haus wurde vom Kunden farblich behandelt.

Tessa 3825

Artikelnummer: 528 217

380x250 cm	28 mm	19,6 m ³	228/200 cm	12,8 m ²
5°	15/18 mm	149 x 188 cm	74 x 188 cm	

Empfohlenes Zubehör

- 4 Rollen Dichtungsbahnen
Artikelnummer: 902 010
- 1 Rollen Dachpappe
Artikelnummer: 701 000
- Kunststoff-Dachrinne
Artikelnummer: 800 330
- Alu-Dachrinne
Artikelnummer: 812 330
- Kipp-Fenster, Milchglas
Artikelnummer: 776 890

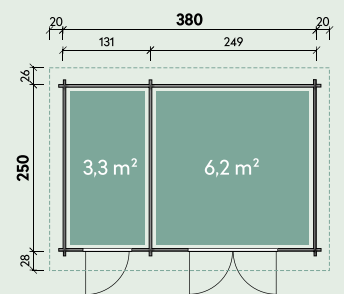

Tessa 3825



Der zweite Raum kann rechts oder links platziert werden. Die Öffnungsrichtung der Tür bleibt wie abgebildet.

Nelly 4530 Hellgrau | Das farbbehandelte Modell ist nicht spiegelbar.

Nelly 4530

Ohne Farbbehandlung Artikelnummer: 540 527

450x300 cm	40 mm	27,3 m ³	217/205 cm	18,4 m ²
2°	18 mm	149 x 182 cm	74 x 182 cm	ohne Farb- behandlung

Mit Farbbehandlung Artikelnummer: siehe Preisliste

Empfohlenes Zubehör

- 5 Rollen Dichtungsbahnen
Artikelnummer: 902 010
- 1 VE Dachpappe
Artikelnummer: 703 005
- Kunststoff-Dachrinne
Artikelnummer: 800 345
- Alu-Dachrinne
Artikelnummer: 812 330
- Kipp-Fenster, Milchglas
Artikelnummer: 776 895

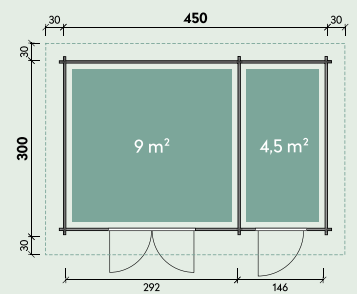

Nelly 4530 Anthrazit



Nelly 4530



Qualitätshäuser mit Flachdach

Sie möchten mit Ihrem neuen Gartenhaus gleich zwei Fliegen mit einer Klappe schlagen? Und zwar einerseits: Einen Ort schaffen, um vom Alltag abschalten zu können. Tagsüber mit Schutz vor Sonne. Abends als gemütliche Ecke. Für Sie alleine. Und auch für Stunden zu zweit oder mit Freunden. Andererseits benötigen Sie eine Menge Stauraum. Für Gartenutensilien, Liegen oder den Sonnenschirm. Was auch immer Sie verstecken möchten.

Holen Sie sich ein Qualitätshaus mit Seitendach. So haben Sie nicht nur innen genug Platz. Sondern auch einen überdachten Bereich im Grünen. Bei drei Modellen können Sie sogar aus verschiedenen Türen Ihren Favoriten wählen – von Vollholz bis Milchglas. In puncto Dach? Hier stehen Ihnen Pultdach, Stufendach, Satteldach und Flachdach zur Auswahl. Bestimmte Modelle sind werkseitig bereits farbbehandelt.

Allgemeine Produktinformationen

Bauweise:	Blockbohlen
Bohlenstärken:	34 mm, 40 mm und 44 mm
Dachformen:	Pultdach, Stufendach, Satteldach und Flachdach

Farbbehandlung

	Fichte
	Bernstein
	Gletschergrau
	Felsgrau

Qualitätsmerkmale und Detailbilder



1

Beispiel Befestigungsmaterial

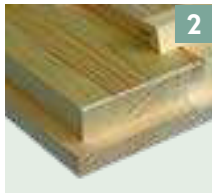

2

Hochwertige Leimholztür, kein Verzug



3

34/40/44 mm Bohlenstärke



4

Eckversatz bei 34/40/44 mm Bohlen



5

Edelstahl-Türbeschlag

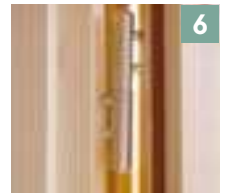

6

Schweres Türband, einstellbar



7

Türdichtung



8

Metall-Türschwelle



9

Isolierverglasung



10

Dreh-/Kipp-Fenster mit 3-fach Verriegelung



11

Metall-Fensterleiste



12

Gewindestangen

Qualitätsmerkmale	Pia	Emelie	Birte	Maila	Carola
1. Befestigungsmaterial	✓	✓	✓	✓	✓
2. Hochwertige Leimholztür	✓	✓	✓	✓	✓
3. 34/40/44 mm Bohlenstärke	✓	✓	✓	✓	✓
4. Eckversatz 34/40/44 mm	✓	✓	✓	✓	✓
5. Edelstahl-Türbeschlag	✓	✓	✓	✓	✓
6. Schweres Türband	✓	✓	✓	✓	✓
7. Türdichtung	✓	✓	✓	✓	✓
8. Metall-Türschwelle	✓	✓	✓	✓	✓
9. Isolierverglasung	✓	✓	✓	✓	✓
10. Dreh-/Kipp-Fenster				✓	✓
11. Metall-Fensterleiste				✓	✓
12. Gewindestangen				✓	✓

Pia, Emelie und Birte: Ein Modell – 5 Türvarianten



Typ 1
Vollholz-Tür



Typ 2
Halbglas-Tür



Typ 3
Vollglas-Tür



Typ 4
Dreieckglas-Tür



Typ 5
Milchglas-Tür



Typ 2 und 5 farblich behandelt, Typ 1, 3 und 4 nur naturbelassen erhältlich.

Pia 3024 | Typ 2 Halbglas-Tür Fichte

Pia 3024

Ohne Farbbehandlung

Artikelnummer: siehe Preisliste

Mit Farbbehandlung

Artikelnummer: siehe Preisliste

300x240 cm	34 mm	14,3 m ³	217/205 cm	10,8 m ²	3°
18 mm	Typ 1, 3 und 4 ca. 145 x 187 cm	Typ 2 und 5 ca. 130 x 184 cm			

Empfohlenes Zubehör

- 3 Rollen Dichtungsbahnen
Artikelnummer: 902 010
- Kunststoff-Dachrinne
Artikelnummer: 802 719
- Kunststoff-Dachrinne
Artikelnummer: 800 330
- Alu-Dachrinne
Artikelnummer: 812 310

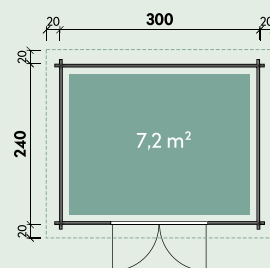

Typ 1 Vollholz-Tür



Typ 5 Milchglas-Tür Gletschergrau



Typ 2 und 5 farblich behandelt, Typ 1, 3 und 4 nur naturbelassen erhältlich.

Pia 3030 | Typ 5 Milchglas-Tür Felsgrau

Pia 3030

Ohne Farbbehandlung

Artikelnummer: siehe Preisliste

Mit Farbbehandlung

Artikelnummer: siehe Preisliste

300 x 300 cm	34 mm	18 m ³	217/205 cm	13 m ²	18 mm
3°	Typ 1, 3 und 4 ca. 145 x 187 cm	Typ 2 und 5 ca. 130 x 184 cm			

Empfohlenes Zubehör

- 3 Rollen Dichtungsbahnen
Artikelnummer: 902 010
- Kunststoff-Dachrinne
Artikelnummer: 802 719
- Kunststoff-Dachrinne
Artikelnummer: 800 330
- Alu-Dachrinne
Artikelnummer: 812 310

Passende Seitendächer auf Seite 155.

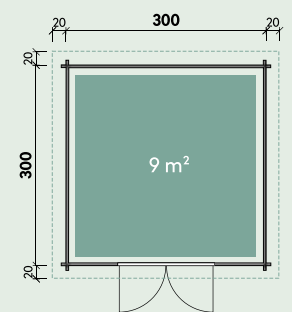

Typ 3 Vollglas-Tür



Typ 4 Dreieckglas-Tür



Typ 2 und 5 farblich behandelt, Typ 1, 3 und 4 nur naturbelassen erhältlich.

Emelie 4324 | Typ 5 Milchglas-Tür Felsgrau

Emelie 4324

Ohne Farbbehandlung Artikelnummer: siehe Preisliste

Mit Farbbehandlung Artikelnummer: siehe Preisliste

430 x 240 cm	34 mm	20,8 m ²	217/205 cm	14,4 m ²	3°
18 mm	Typ 1, 3 und 4 ca. 145 x 187 cm	Typ 2 und 5 ca. 130 x 184 cm			

Empfohlenes Zubehör

- 4 Rollen Dichtungsbahnen
Artikelnummer: 902 010
- Kunststoff-Dachrinne
Artikelnummer: 802 746
- Alu-Dachrinne
Artikelnummer: 812 330

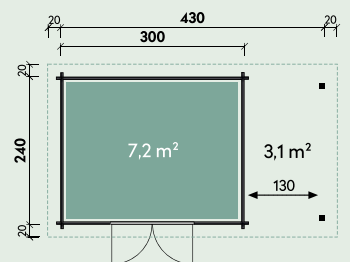

Typ 1 Vollholz-Tür



Typ 2 Halbglas-Tür Bernstein



Typ 2 und 5 farblich behandelt, Typ 1, 3 und 4 nur naturbelassen erhältlich.

Emelie 5824 | Typ 2 Halbglas-Tür Gletschergrau

Emelie 5824

Ohne Farbbehandlung Artikelnummer: siehe Preisliste

580 x 240 cm	34 mm	28,2 m ³	217/205 cm	18,9 m ²	3°
18 mm	Typ 1, 3 und 4 ca. 145 x 187 cm	Typ 2 und 5 ca. 130 x 184 cm			

Mit Farbbehandlung Artikelnummer: siehe Preisliste

Empfohlenes Zubehör

- 4 Rollen Dichtungsbahnen
Artikelnummer: 902 010
- Kunststoff-Dachrinne
Artikelnummer: 802 746
- Alu-Dachrinne
Artikelnummer: 812 340

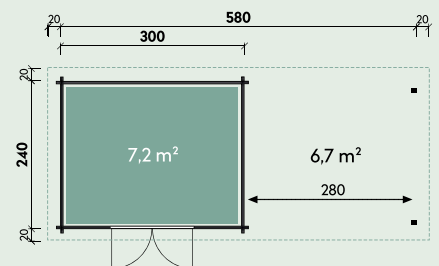

Typ 3 Vollglas-Tür



Typ 4 Dreieckglas-Tür



Das Dach der Birte-Modelle lässt sich bauseits 180° drehen.

Birte 2722 | Typ 5 Milchglas-Tür | Dieses Haus wurde vom Kunden farblich behandelt.

Birte 2722

Artikelnummer: siehe Preisliste

270 x 220 cm	40 mm	13,8 m ²	217 cm	279 cm	10,8 m ²
19°/12°	18 mm	145 x 187 cm	20 x 100 cm feststehend		

Empfohlenes Zubehör

- 1 Rolle Dachpappe
Artikelnummer: 701 500
- 5 VE Dachschindeln
Artikelnummer: s. S. 182
- Kunststoff-Dachrinne
Artikelnummer: 802 486
- Alu-Dachrinne
Artikelnummer: 812 200

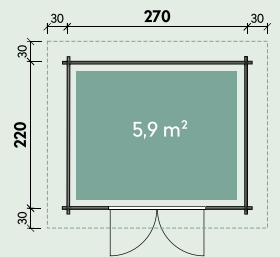

Typ 1 Vollholz-Tür



Typ 2 Halbglas-Tür



Feststehendes Giebel-Fenster

Durch Abnehmen der mitgelieferten Sprossen erhalten Sie ein individuelles Design.

Birte 3030 | Typ 2 Halbglas-Tür

Birte 3030

Artikelnummer: siehe Preisliste

300x300 cm	40 mm	21,2 m ³	217 cm	279 cm	14,9 m ²
17°/10°	18 mm	145 x 187 cm	20 x 100 cm feststehend		

Empfohlenes Zubehör

- 1 VE Dachpappe
Artikelnummer: 702 020
- 6 VE Dachschindeln
Artikelnummer: s. S. 182
- Kunststoff-Dachrinne
Artikelnummer: 804 010
- Alu-Dachrinne
Artikelnummer: 812 210

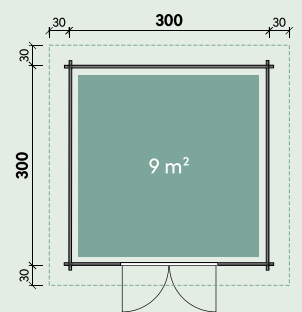

Typ 3 Vollglas-Tür



Typ 4 Dreieckglas-Tür



2 Größen | 2 Optiken. Auch mit Flachdach (siehe Carola) erhältlich. Andere Wandstärken und Sondermaße auf Anfrage.

Maila 5439 Modern | Dieses Haus wurde vom Kunden farblich behandelt.

Maila 4533 Klassik

Artikelnummer: 845 060

Maila 4533 Modern*

Artikelnummer: 845 010

450 x 330 cm	44 mm	216 x 120 cm	35,4 m ³	230 cm	270 cm
20,4 m ²	14°	18 mm	134 x 187 cm	103 x 97 cm *103 x 162 cm zum Öffnen	Gilt auch für Maila 5439

Empfohlenes Zubehör

- 7 Rollen Dachpappe
Artikelnummer: 700 600
- 9 VE Dachschindeln
Artikelnummer: s. S. 182
- Kunststoff-Dachrinne
Artikelnummer: 804 410
- Alu-Dachrinne
Artikelnummer: 812 230

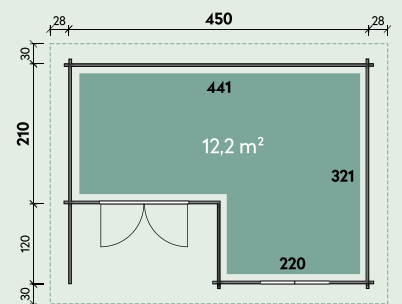

Maila 5439 Klassik

Artikelnummer: 845 070

Maila 5439 Modern*

Artikelnummer: 845 020

540 x 390 cm	44 mm	261 x 124 cm	52,6 m ³	230 cm	290 cm
28,2 m ²	18°	18 mm	134 x 187 cm	135 x 97 cm zum Öffnen	*63 x 162 cm zum Öffnen

Empfohlenes Zubehör

- 8 Rollen Dachpappe
Artikelnummer: 700 600
- 11 VE Dachschindeln
Artikelnummer: s. S. 182
- Kunststoff-Dachrinne
Artikelnummer: 804 410
- Alu-Dachrinne
Artikelnummer: 812 230

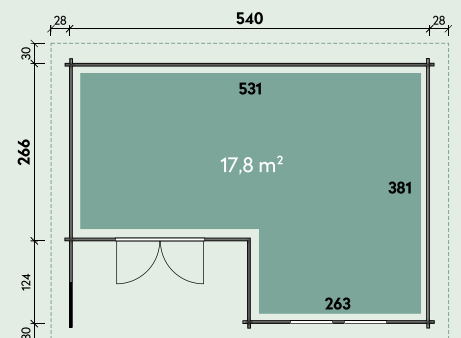



2 Größen | 2 Optiken. Auch mit Satteldach (siehe Maila) erhältlich. Andere Wandstärken und Sondermaße auf Anfrage.

Carola 5439 Modern | Dieses Haus wurde vom Kunden farblich behandelt.

Carola 4533 Klassik Artikelnummer: 845 160

Carola 4533 Modern* Artikelnummer: 845 110

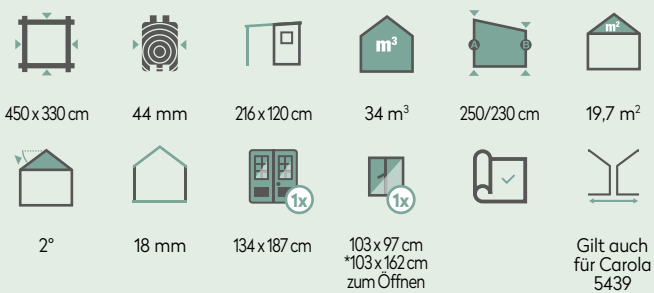

Empfohlenes Zubehör

- 6 Rollen Dichtungsbahnen Artikelnummer: 902 010
- Kunststoff-Dachrinne Artikelnummer: 802 746
- Alu-Dachrinne Artikelnummer: 812 330

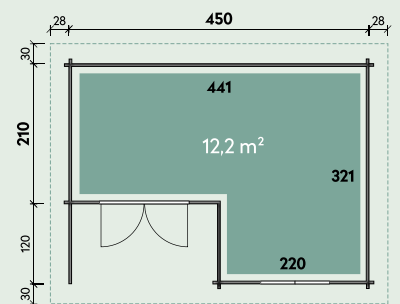

Carola 5439 Klassik Artikelnummer: 845 170

Carola 5439 Modern* Artikelnummer: 845 120

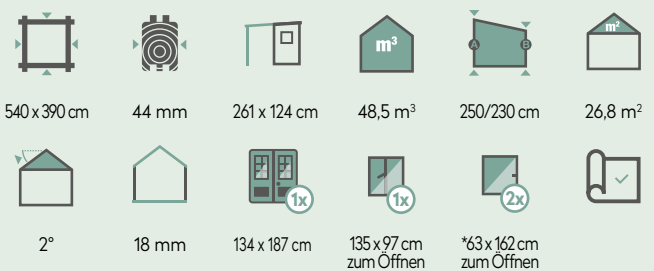

Empfohlenes Zubehör

- 7 Rollen Dichtungsbahnen Artikelnummer: 902 010
- Kunststoff-Dachrinne Artikelnummer: 802 746
- Alu-Dachrinne Artikelnummer: 812 330

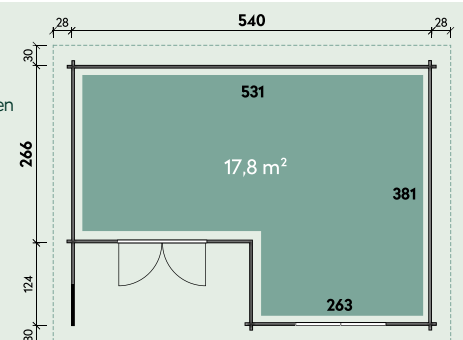



Qualitätshäuser mit Spitzdach und Stufendach

Gestalten Sie Ihren Lieblingsort im Garten ganz nach Ihren Vorstellungen. Eingerichtet mit einer gemütlichen Lounge zum Entspannen und Bücherver-schlingen. Als Rückzugsort, um Ihrer musikalischen Ader freien Lauf zu lassen. Oder als praktischen Stauraum: um einfach und schnell die Polster der Gartenmöbel bei schlechtem Wetter unter Dach und Fach zu bringen.

Bleiben wir beim Thema Dach: Diese Qualitätshäuser sind durch Ihre besonders stylischen Dachformen echte Hingucker! Eine der Spitzdach-Arten ist das Walmdach. Es ist super widerstandsfähig und reduziert die Windlast. So hält es Wind und Wetter stand. Oder darf es für Sie noch ein bisschen extravaganter sein? Dann wählen Sie ein Gartenhaus mit Stufendach. Hier ist im senkrechten Wandstück Platz für drei weitere Fenster. Das sorgt für eine charmante Optik und innen für noch mehr angenehmes Tageslicht.

Allgemeine Produktinformationen

Bauweise:	Blockbohlen
Bohlenstärken:	28 mm, 40 mm, 44 mm und 58 mm
Dachformen:	Spitzdach und Stufendach

Qualitätsmerkmale und Detailbilder



1

Türdichtung

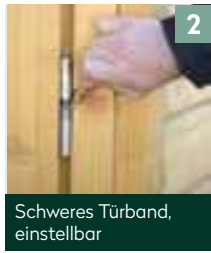

2

Schweres Türband, einstellbar

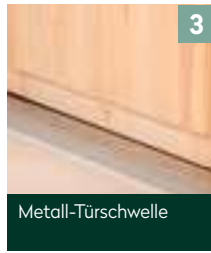

3

Metall-Türschwelle



4

Edelstahl-Türbeschlag

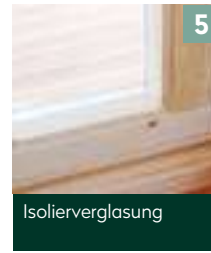

5

Isolierverglasung

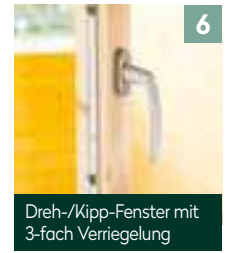

6

Dreh-/Kipp-Fenster mit 3-fach Verriegelung

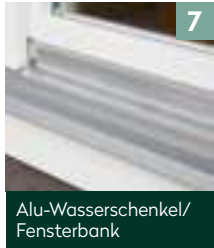

7

Alu-Wasserschenkel/Fensterbank



8

Blockbohle 44/58 mm

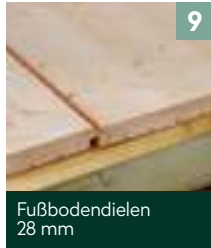

9

Fußbodendielen 28 mm

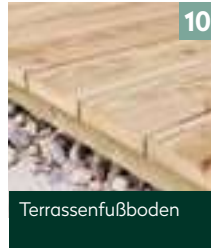

10

Terrassenfußboden



11

Gewindestangen

Qualitätsmerkmale	Lina	Linda	Holly	Morla	Kira	Klara	Alba	Annabell
1. Türdichtung		✓		✓	✓	✓	✓	✓
2. Schweres Türband		✓		✓	✓	✓	✓	✓
3. Metall-Türschwelle	✓	✓	✓	✓	✓	✓	✓	✓
4. Edelstahl-Türbeschlag	✓	✓	✓	✓	✓	✓	✓	✓
5. Isolierverglasung		✓		✓	✓	✓	✓	✓
6. Dreh-/Kipp-Fenster		✓		✓	✓	✓	✓	✓
7. Alu-Wasserschenkel		✓		✓	✓	✓	✓	✓
8. Blockbohle 44/58 mm		✓		✓	✓	✓	✓	✓
9. Fußbodendielen 28 mm		✓						
10. Terrassenfußboden								✓
11. Gewindestangen		✓		✓	✓	✓		



Lina 4031 | Dieses Haus wurde vom Kunden farblich behandelt.

Lina 4031

Artikelnummer: 534 425

400x310 cm	40 mm	30 m ³	217 cm	314 cm	18,9 m ²
25°/15°	18 mm	134 x 187 cm	40 x 166 cm zum Öffnen	86 x 40 cm feststehend	

Empfohlenes Zubehör

- 3 Rollen Dachpappe
Artikelnummer: 701 000
- 9 VE Dachschindeln
Artikelnummer: s. S. 182
- Kunststoff-Dachrinne
Artikelnummer: 804 110
- Alu-Dachrinne
Artikelnummer: 812 220

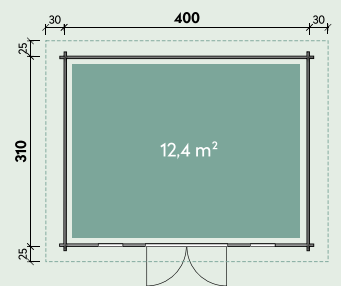

Einrichtungsbeispiel Lina-Sonderhaus, Zusatzfenster als Zubehör



Lina 4031 | Innenansicht Dach und Fenster



Linda 4432 | Dieses Haus wurde vom Kunden farblich behandelt.

Linda 4432

Artikelnummer: 558 380

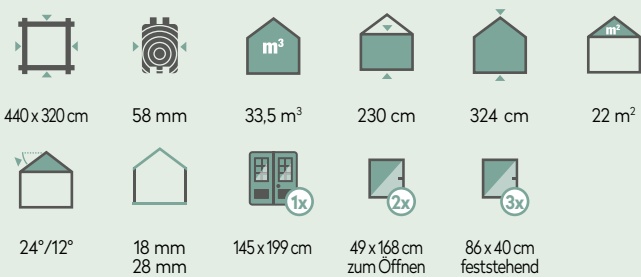

Empfohlenes Zubehör

- 3 Rollen Dachpappe
Artikelnummer: 701 000
- 9 VE Dachschindeln
Artikelnummer: s. S. 182
- Kunststoff-Dachrinne
Artikelnummer: 804 110
- Alu-Dachrinne
Artikelnummer: 812 220

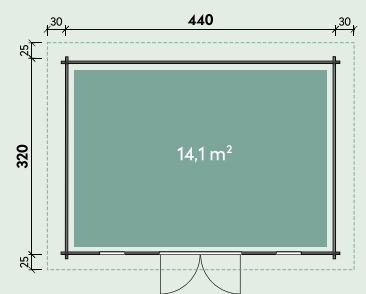

Linda 4839

Artikelnummer: 558 390

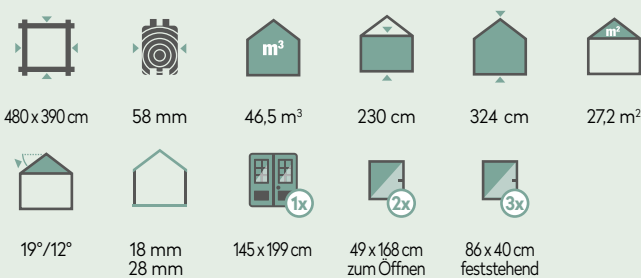

Empfohlenes Zubehör

- 6 Rollen Dachpappe
Artikelnummer: 700 600
- 11 VE Dachschindeln
Artikelnummer: s. S. 182
- Kunststoff-Dachrinne
Artikelnummer: 804 110
- Alu-Dachrinne
Artikelnummer: 812 230

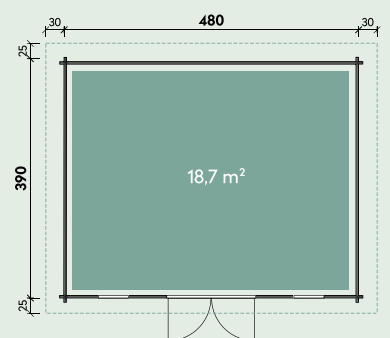



Holly 4124

Holly 4124

Artikelnummer: 528 255

410 x 240 cm	28 mm	21,6 m ³	211/222 cm	245 cm	14,5 m ²
11°/17°	18 mm	134 x 187 cm 1x	53 x 183 cm feststehend 2x		

Empfohlenes Zubehör

- 1 VE Dachpappe
Artikelnummer: 702 080
- 6 VE Dachschindeln
Artikelnummer: s. S. 182
- Kunststoff-Dachrinne
Artikelnummer: 804 110
- Alu-Dachrinne
Artikelnummer: 812 220

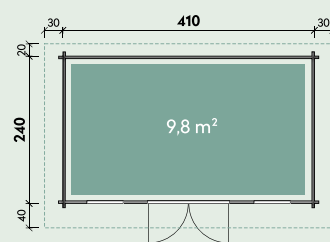

Einrichtungsbeispiel



Die Holz-Gartenhäuser der Seiten 59-63 sind als Set-Artikel direkt mit Dachschindeln und Dachhaube bestellbar.

Morla 3636 | Dieses Haus wurde vom Kunden farblich behandelt.

Morla 3030

Artikelnummer: 544 110

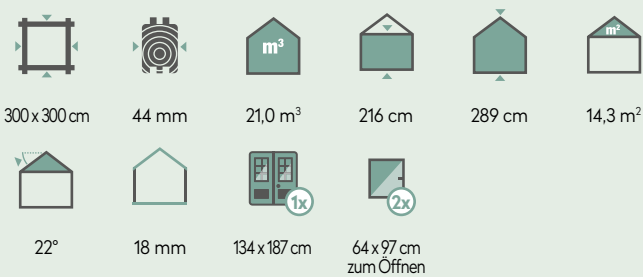

Mit schwarzen Dachschindeln

Artikelnummer: 544 160

Mit roten Dachschindeln

Artikelnummer: 544 161

Empfohlenes Zubehör

- Dachhaube 4-eckig
Artikelnummer: 780 000
- 7 VE Dachschindeln
Artikelnummer: s. S. 182
- Kunststoff-Dachrinne
Artikelnummer: 804 210

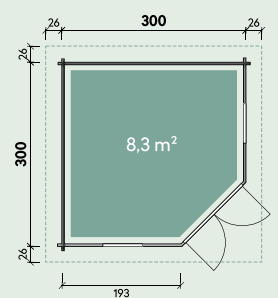

Morla 3636

Artikelnummer: 544 120

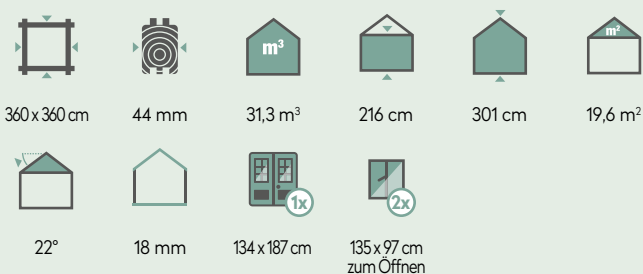

Mit schwarzen Dachschindeln

Artikelnummer: 544 170

Mit roten Dachschindeln

Artikelnummer: 544 171

Empfohlenes Zubehör

- Dachhaube 4-eckig
Artikelnummer: 780 000
- 9 VE Dachschindeln
Artikelnummer: s. S. 182
- Kunststoff-Dachrinne
Artikelnummer: 804 220

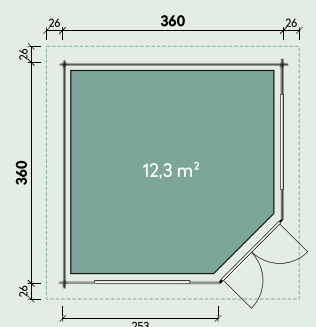













Die Holz-Gartenhäuser der Seiten 59-63 sind als Set-Artikel direkt mit Dachschindeln und Dachhaube bestellbar. Die Klara-Modelle sind nicht als Set-Artikel erhältlich.
Kira 3030 | Dieses Haus wurde vom Kunden farblich behandelt.

Kira 3030
Klara 3030*

Artikelnummer: 544 200
Artikelnummer: 558 205

 300 x 300 cm	 44 mm *58 mm	 21,0 m ³ *21,8 m ³	 216 cm *230 cm	 289 cm *302 cm	 *4,3 m ² *14,4 m ²
 21°	 Dach 18 mm Fußb. 18 mm *Fußb. 28 mm	 134 x 187 cm	 63 x 162 cm zum Öffnen		

Mit schwarzen Dachschindeln
Mit roten Dachschindeln

Artikelnummer: 544 260
Artikelnummer: 544 261





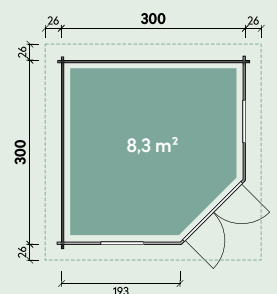







Empfohlenes Zubehör

- 7 VE Dachschindeln
Artikelnummer: s. S. 182
- Dachhaube 4-eckig
Artikelnummer: 780 000
- Kunststoff-Dachrinne
Artikelnummer: 804 210



Kira 3636
Klara 3636*

Artikelnummer: 544 210
Artikelnummer: 558 215

 360 x 360 cm	 44 mm *58 mm	 31,3 m ³ *33,2 m ³	 216 cm *237 cm	 301 cm *314 cm	 19,6 m ² *19,7 m ²
 21°	 Dach 18 mm Fußb. 18 mm *Fußb. 28 mm	 134 x 187 cm	 66 x 190 cm *85 x 188 cm feststehend	 63 x 162 cm *49 x 167 cm zum Öffnen	

Mit schwarzen Dachschindeln
Mit roten Dachschindeln

Artikelnummer: 544 270
Artikelnummer: 544 271

Empfohlenes Zubehör

- 9 VE Dachschindeln
Artikelnummer: siehe Seite 182
- Dachhaube 4-eckig
Artikelnummer: 780 000
- Kunststoff-Dachrinne
Artikelnummer: 804 220

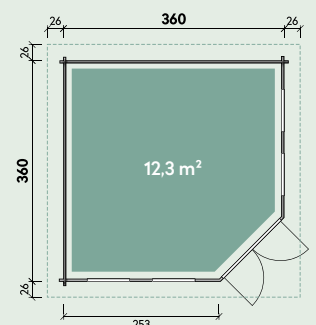



Die Holz-Gartenhäuser der Seiten 59-63 sind als Set-Artikel direkt mit Dachschindeln und Dachhaube bestellbar.

Kira 4040 | Dieses Haus wurde vom Kunden farblich behandelt.

Kira 4040

Artikelnummer: 544 220

395x395 cm	44 mm	38,3 m ²	216 cm	308 cm	23,1 m ²
22°	18 mm	134 x 187 cm	85 x 188 cm feststehend	63 x 162 cm zum Öffnen	

Mit schwarzen Dachschindeln

Artikelnummer: 544 280

Mit roten Dachschindeln

Artikelnummer: 544 281

Empfohlenes Zubehör

- 11 VE Dachschindeln
Artikelnummer: siehe Seite 182
- Dachhaube 4-eckig
Artikelnummer: 780 000
- Kunststoff-Dachrinne
Artikelnummer: 804 220

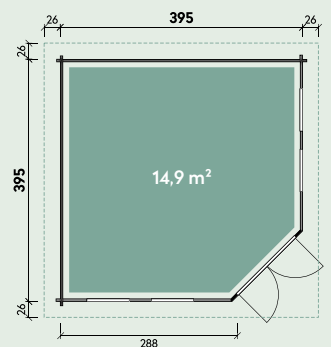

Kira 4040 | Dieses Haus wurde vom Kunden farblich behandelt.



SET-ARTIKEL

Die Holz-Gartenhäuser der Seiten 59-63 sind als Set-Artikel direkt mit Dachschindeln und Dachhaube bestellbar.

Alba 4530 | Dieses Haus wurde vom Kunden farblich behandelt.

Alba 4530/1-Raum

Artikelnummer: 536 060

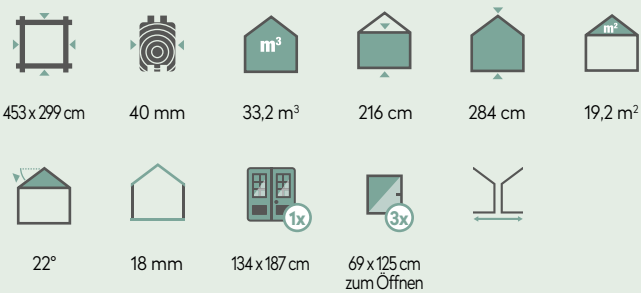

Mit schwarzen Dachschindeln

Artikelnummer: 536 080

Mit roten Dachschindeln

Artikelnummer: 536 081

Empfohlenes Zubehör

- 9 VE Dachschindeln
Artikelnummer: siehe Seite 182
- Kunststoff-Dachrinne
Artikelnummer: 804 220

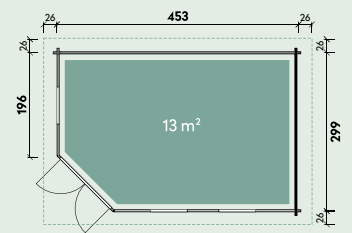

Annabell 7030/1-Raum

Artikelnummer: 536 130



Empfohlenes Zubehör

- 14 VE Dachschindeln
Artikelnummer: siehe Seite 182
- Kunststoff-Dachrinne
Artikelnummer: 802 900

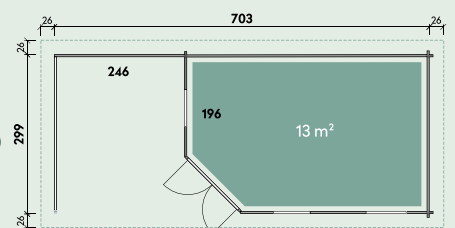



Die Holz-Gartenhäuser der Seiten 59-63 sind als Set-Artikel direkt mit Dachschindeln und Dachhaube bestellbar.

Annabell 7030/2-Raum | Dieses Haus wurde vom Kunden farblich behandelt.

Alba 4530/2-Raum Artikelnummer: 536 050

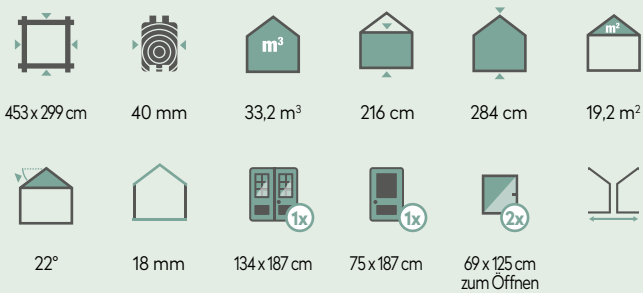

Mit schwarzen Dachschindeln

Artikelnummer: 536 070

Mit roten Dachschindeln

Artikelnummer: 536 071

Empfohlenes Zubehör

- 9 VE Dachschindeln Artikelnummer: siehe Seite 182
- Kunststoff-Dachrinne Artikelnummer: 804 220

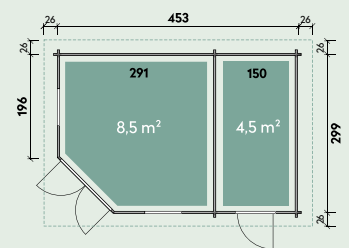

Annabell 7030/2-Raum Artikelnummer: 536 150

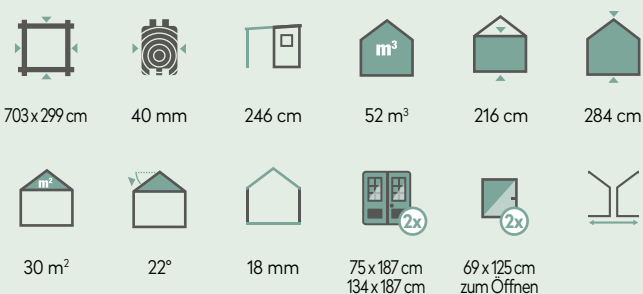

Empfohlenes Zubehör

- 14 VE Dachschindeln Artikelnummer: siehe Seite 182
- Kunststoff-Dachrinne Artikelnummer: 802 900

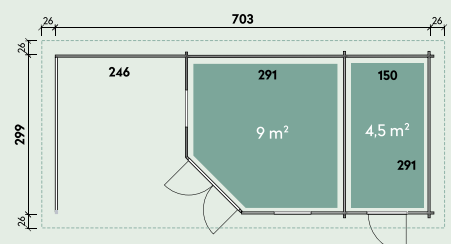



Gut-und-günstig- Häuser mit Satteldach

Sie möchten einen geeigneten Ort, um Ihrem Hobby in vollen Zügen nachgehen zu können? Auch dafür können Sie unsere Gartenhäuser nutzen: Schlagzeug rein und drauflos trommeln. Leinwand aufstellen, Pinsel in die Hand und schon ist das eigene Atelier fertig. Yoga-Matte ausrollen, entspannende Musik an und der Relax-Tempel gehört nur Ihnen. Egal, welche Freizeitbeschäftigung Sie lieben – jede macht im eigenen Hobbyraum im Grünen noch viel mehr Spaß!

Holen Sie sich eins unserer Gut-und-günstig-Häuser mit Satteldach. Die klassische Dachform bewährt sich schon seit jeher. Gute Qualität zum ordentlichen Preis? Na klar – diese Gartenhäuser bekommen Sie zum einmaligen Preis-Leistungs-Verhältnis. Blättern Sie sich durch die folgenden Seiten und finden Sie Ihr Traum-Gartenhaus.

Allgemeine Produktinformationen

Bauweise:	Blockbohlen
Bohlenstärken:	28 mm und 40 mm
Dachform:	Satteldach

Qualitätsmerkmale und Detailbilder



1
Eckversatz 28/40 mm Bohlen



2
Sturmleiste



3
Winddichter Eckversatz



4
Echtverglasung bei Fenstern und Türen

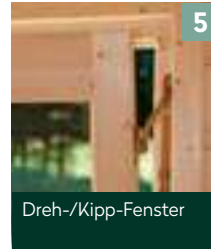

5
Dreh-/Kipp-Fenster



6
Hochwertige Metall-Türschwelle



7
Hochwertige Leimholztüren, kein Verzug



8
Fußbodendielen und -leisten



9
Abgeschrägte Seitenwandbohle

Qualitätsmerkmale	Leila	Jonna	Peggy	Rika	Belina	Neele
1. Eckversatz 28/40 mm Bohlen	✓	✓	✓	✓	✓	✓
2. Sturmleiste	✓	✓	✓	✓	✓	✓
3. Winddichter Eckversatz	✓	✓	✓	✓	✓	✓
4. Echtverglasung bei Fenstern und Türen	✓	✓	✓	✓	✓	✓
5. Dreh-/Kipp-Fenster		✓		✓	✓	✓
6. Metall-Türschwelle		✓		✓	✓	✓
7. Hochwertige Leimholztüren		✓		✓	✓	✓
8. Fußbodendielen -und leisten	✓	✓	✓	✓	✓	✓
9. Abgeschrägte Seitenwandbohle	✓	✓	✓	✓	✓	✓

Zubehör



Dachschindeln Rechteck Seite 182



Dachschindeln Biberschwanz Seite 182



Kunststoff-Dachrinnen-Set ab Seite 180



Aluminium-Dachrinnen-Set ab Seite 180



Leila 1919

Leila 1919

Artikelnummer: 828 197

 190x190 cm	 28 mm	 7,1 m ³	 182 cm	 222 cm	 5,4 m ²
 21°	 15/18 mm	 118x179 cm			

Empfohlenes Zubehör

- 3 VE Dachschindeln
Artikelnummer: siehe Seite 182
- Kunststoff-Dachrinne
Artikelnummer: 802 416
- Alu-Dachrinne
Artikelnummer: 812 200

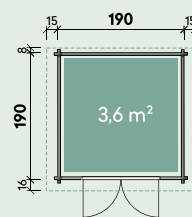

Leila 2323

Artikelnummer: 828 235

 230x230 cm	 28 mm	 10,2 m ³	 182 cm	 222 cm	 7,2 m ²
 21°	 15/18 mm	 142x179 cm			

Empfohlenes Zubehör

- 3 VE Dachschindeln
Artikelnummer: siehe Seite 182
- Kunststoff-Dachrinne
Artikelnummer: 802 486
- Alu-Dachrinne
Artikelnummer: 812 200

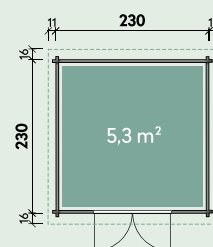



Imprägniertes Modell mit naturbelassenen Fußbodendielen.

Leila 2323 | Dieses Haus wurde vom Kunden farblich behandelt.

Leila 2323 imprägniert Artikelnummer: 829 027



Empfohlenes Zubehör

- 3 VE Dachschindeln
Artikelnummer: siehe Seite 182
- Kunststoff-Dachrinne
Artikelnummer: 802 486
- Alu-Dachrinne
Artikelnummer: 812 200

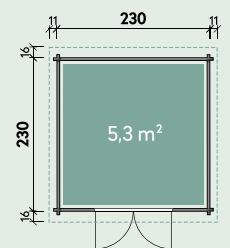

Leila 2923 Artikelnummer: 828 257



Empfohlenes Zubehör

- 4 VE Dachschindeln
Artikelnummer: siehe Seite 182
- Kunststoff-Dachrinne
Artikelnummer: 802 486
- Alu-Dachrinne
Artikelnummer: 812 200

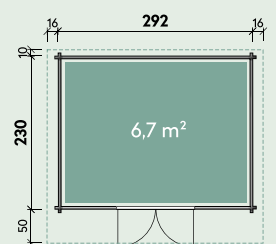



Jonna 2420 | Diese Haus wurde vom Kunden farblich behandelt.

Jonna 2420

Artikelnummer: 528 117

240x200 cm	28 mm	9,7 m ³	194 cm	234 cm	8,7 m ²
19°	16/18 mm	75 x 179 cm	81 x 119 cm zum Öffnen		

Empfohlenes Zubehör

- 1 Rolle Dachpappe
Artikelnummer: 701 000
- 4 VE Dachschindeln
Artikelnummer: siehe Seite 182
- Kunststoff-Dachrinne
Artikelnummer: 802 486
- Alu-Dachrinne
Artikelnummer: 812 200

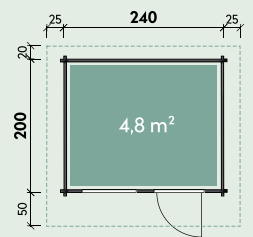



Imprägniertes Modell mit naturbelassenen Fußbodendielen.

Peggy 3333 | Dieses Haus wurde vom Kunden farblich behandelt.

Peggy 3030

Artikelnummer: 828 387



imprägniert

Artikelnummer: 829 077

Empfohlenes Zubehör

- 5 VE Dachschindeln
Artikelnummer: siehe Seite 182
- Kunststoff-Dachrinne
Artikelnummer: 802 486
- Alu-Dachrinne
Artikelnummer: 812 210

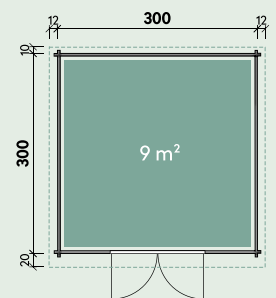

Peggy 3333

Artikelnummer: 828 307



Empfohlenes Zubehör

- 6 VE Dachschindeln
Artikelnummer: siehe Seite 182
- Kunststoff-Dachrinne
Artikelnummer: 804 010
- Alu-Dachrinne
Artikelnummer: 812 210

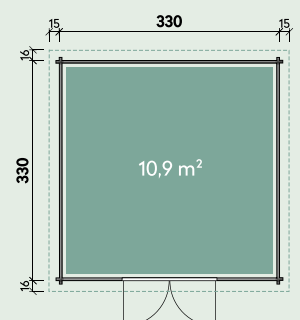



Rika 3930

Belina 3030 | Diese Häuser wurden vom Kunden farblich behandelt.

Rika 3930

Artikelnummer: 828 627

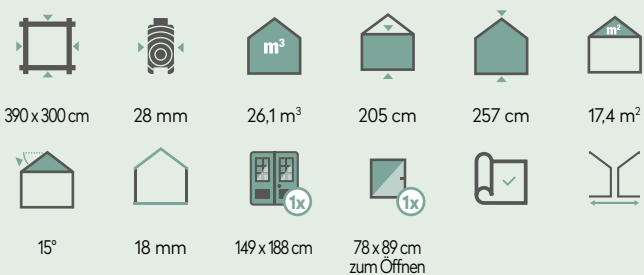

Empfohlenes Zubehör

- 7 VE Dachschindeln
Artikelnummer: siehe Seite 182
- Kunststoff-Dachrinne
Artikelnummer: 804 010
- Alu-Dachrinne
Artikelnummer: 812 210

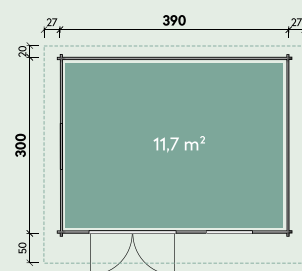

Belina 3030

Artikelnummer: 840 167

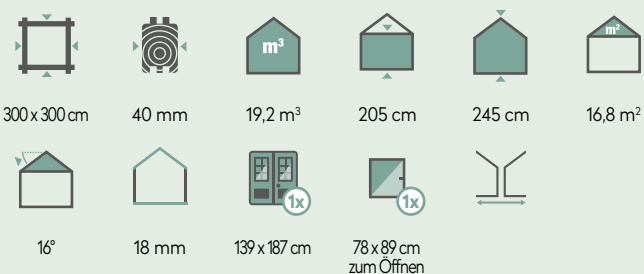

Empfohlenes Zubehör

- 2 Rollen Dachpappe
Artikelnummer: 701 000
- 7 VE Dachschindeln
Artikelnummer: siehe Seite 182
- Kunststoff-Dachrinne
Artikelnummer: 804 010
- Alu-Dachrinne
Artikelnummer: 812 220

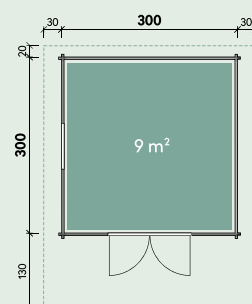



Durch Abnehmen der mitgelieferten Sprossen erhalten Sie ein individuelles Design.

Neele 3838 Klassik Anthrazit

Neele 3838 Klassik

Ohne Farbbehandlung

Artikelnummer: 840 537

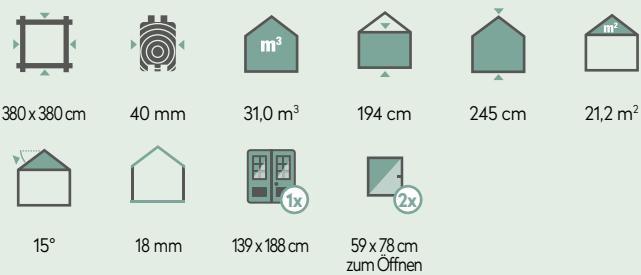

mit Farbbehandlung

Artikelnummer: siehe Preisliste

Empfohlenes Zubehör

- 3 Rollen Dachpappe
Artikelnummer: 701 000
- 9 VE Dachschindeln
Artikelnummer: siehe Seite 182
- Kunststoff-Dachrinne
Artikelnummer: 804 110
- Alu-Dachrinne
Artikelnummer: 812 220

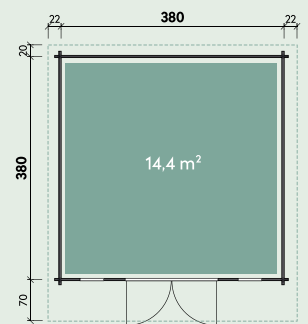

Neele 3838 Modern

Ohne Farbbehandlung

Artikelnummer: 840 547

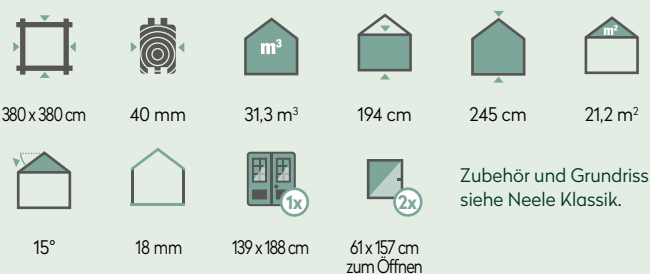

mit Farbbehandlung

Artikelnummer: siehe Preisliste



Neele 3838 Modern Hellgrau



Qualitätshäuser mit Satteldach

Tür auf. Gartenutensilien rein. Und schon ist mehr Platz für die schönen Dinge im Grünen. Egal, ob Liegestühle, Sonnenschirm oder sogar Rasenmäher, Schaufel und Rechen. Was Sie gerade nicht brauchen, packen Sie einfach ins Gartenhäuschen. Dort hat wirklich alles seinen Platz.

Praktisch? Check. Stylish? Auch check! Denn nicht nur in Sachen Stauraum punkten unsere Qualitätshäuser mit Satteldach. Auch optisch sind sie richtige Hingucker. Die Holzfassade fügt sich nahtlos in Ihren Außenbereich ein.

Allgemeine Produktinformationen

Bauweise:	Blockbohlen
Bohlenstärke:	28 mm
Dachform:	Satteldach

Qualitätsmerkmale und Detailbilder



1

Imprägnierte Lagerhölzer



2

Blockbohle 28 mm



3

Dreh-/Kipp-Fenster



4

Hochwertige Metall-Türschwelle



5

Tür aus hochwertigem Leimholz



6

Fußbodendielen und -leisten



7

Sturmleisten sichern das Dach



8

Optimale Auflage der Dachbretter



9

Dachabschlussleiste

Qualitätsmerkmale	Mara	Ellen	Berit
1. Imprägnierte Lagerhölzer	✓	✓	✓
2. Blockbohle 28 mm	✓	✓	✓
3. Dreh-/Kipp-Fenster	✓	✓	✓
4. Hochwertige Metall-Türschwelle	✓	✓	✓
5. Hochwertige Leimholztüren	✓	✓	✓
6. Fußbodendielen und -leisten	✓	✓	✓
7. Sturmleisten	✓	✓	✓
8. Auflage der Dachbretter	✓	✓	✓
9. Dachabschlussleiste	✓	✓	✓



Extra breite Leimholztür

Unsere kleinen Häuser für Ihre Gartengeräte.

Mara 1818 | Dieses Haus wurde vom Kunden farblich behandelt.

Mara 1818

Artikelnummer: 527 010

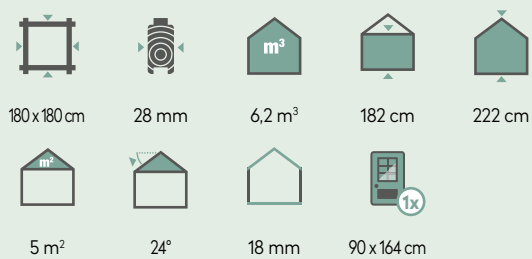

Empfohlenes Zubehör

- 1 Rolle Dachpappe
Artikelnummer: 701 000
- 3 VE Dachschindeln
Artikelnummer: siehe Seite 182
- Kunststoff-Dachrinne
Artikelnummer: 802 416
- Alu-Dachrinne
Artikelnummer: 812 200

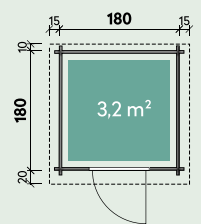

Praktischer Stauraum für Ihre Gartengeräte.



Ellen 2020 | Dieses Haus wurde vom Kunden farblich behandelt.

Ellen 2020

Artikelnummer: 528 055

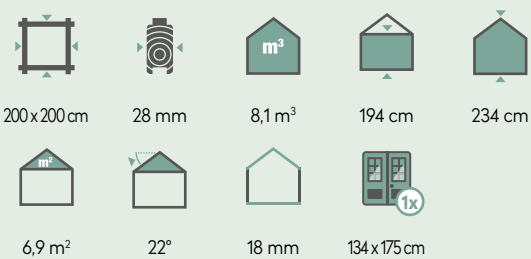

Empfohlenes Zubehör

- 1 Rolle Dachpappe
Artikelnummer: 701 000
- 3 VE Dachschindeln
Artikelnummer: siehe Seite 182
- Kunststoff-Dachrinne
Artikelnummer: 802 416
- Alu-Dachrinne
Artikelnummer: 812 200

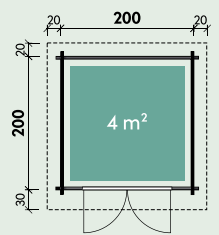

Ellen 2026

Artikelnummer: 528 065

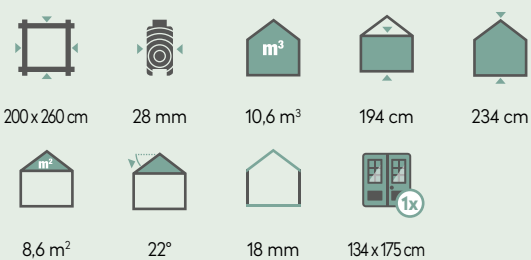

Empfohlenes Zubehör

- 1 Rolle Dachpappe
Artikelnummer: 701 500
- 4 VE Dachschindeln
Artikelnummer: siehe Seite 182
- Kunststoff-Dachrinne
Artikelnummer: 802 486
- Alu-Dachrinne
Artikelnummer: 812 210

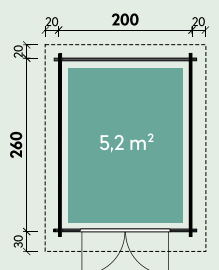



Durch Abnehmen der mitgelieferten Sprossen erhalten viele Häuser ein individuelles Design.

Berit 2424 | Dieses Haus wurde vom Kunden farblich behandelt.

Berit 2420

Artikelnummer: 828 020



240 x 200 cm



28 mm



9,5 m³



194 cm



222 cm



8,1 m²



13°



18 mm



149 x 177 cm

Empfohlenes Zubehör

- 2 Rollen Dachpappe
Artikelnummer: 700 600
- 4 VE Dachschindeln
Artikelnummer: siehe Seite 182
- Kunststoff-Dachrinne
Artikelnummer: 802 486
- Alu-Dachrinne
Artikelnummer: 812 200

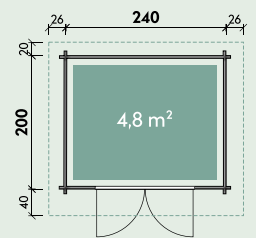

Berit 2424

Artikelnummer: 828 040



240 x 240 cm



28 mm



11,4 m³



194 cm



222 cm



9,0 m²



13°



18 mm



149 x 177 cm

Empfohlenes Zubehör

- 1 VE Dachpappe
Artikelnummer: 702 050
- 4 VE Dachschindeln
Artikelnummer: siehe Seite 182
- Kunststoff-Dachrinne
Artikelnummer: 802 486
- Alu-Dachrinne
Artikelnummer: 812 200

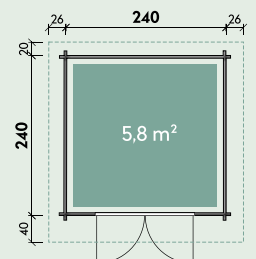



Durch Abnehmen der mitgelieferten Sprossen erhalten viele Häuser ein individuelles Design.

Berit 3024

Berit 3024

Artikelnummer: 828 060

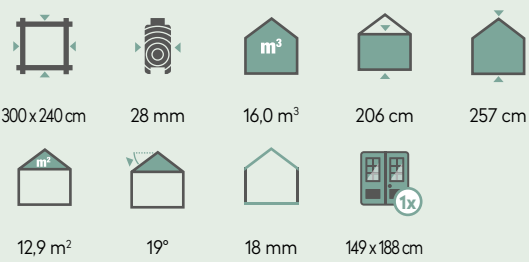

Empfohlenes Zubehör

- 1 VE Dachpappe
Artikelnummer: 702 050
- 5 VE Dachschildeln
Artikelnummer: siehe Seite 182
- Kunststoff-Dachrinne
Artikelnummer: 802 486
- Alu-Dachrinne
Artikelnummer: 812 210

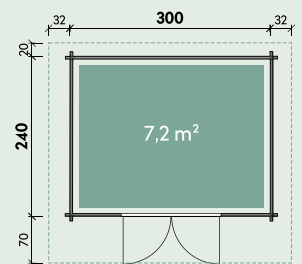

Berit 3024 | Dieses Haus wurde vom Kunden farblich behandelt.



Qualitätshäuser mit Satteldach

Sie lieben es, Zeit im Grünen zu verbringen. Am liebsten würden Sie einfach alles draußen machen: arbeiten, essen und schlafen. Geht – mit einem Gartenhaus von Finnhaus Wolff! Damit steht Ihnen alles offen. Sie können es auch als Partyhäuschen nutzen und dort Ihre nächste Fete feiern.

Eine gemütliche Gartenlaube daraus machen. Mit ganz vielen Lichterketten, bequemen Möbeln und hübscher Deko. Oder Sie nutzen Ihr neues Gartenhaus als Hobbyraum. Dort haben Sie eine Menge Platz dafür. Die Möglichkeiten sind unendlich – machen Sie Ihr eigenes Ding daraus!

Die Qualitätshäuser mit Satteldach überzeugen vor allem durch ihre Optik: Sie erhalten manche Modelle mit einem ausladenden Vordach. So ist der Frontbereich des Gartenhauses besonders gut vor äußeren Einflüssen geschützt. Bestimmte Gartenhäuser sind werksseitig bereits farbbehandelt.

Allgemeine Produktinformationen

Bauweise:	Blockbohlen
Bohlenstärken:	34 mm, 44 mm und 58 mm
Dachform:	Satteldach

Farbbehandlung transparent

	Fichte
	Bernstein
	Gletschergrau
	Felsgrau

Qualitätsmerkmale und Detailbilder



Befestigungsmaterial



Imprägnierte Lagerhölzer



Blockbohle 34/44 mm



Blockbohle 58 mm



Isolierverglasung ab 34 mm Wandstärke



Dreh-/Kipp-Fenster mit 3-fach Verriegelung



Leimholz-Fenster, Glas in transparentem Silikon eingefasst



Hochwertige Fenster mit Aluminiumschiene



Doppeltürverriegelung



Tür- und Fensterdichtung



Edelstahl-Türbeschlag Abbildung ähnlich



Hochwertige Türschwelle



Mehrfach einstellbares Türband



Gewindestangen ab Wandstärke 44 mm



Fußbodendielen 28 mm | Corin 58 mm



Birka 2424

Birka 2424

Artikelnummer: 234 010

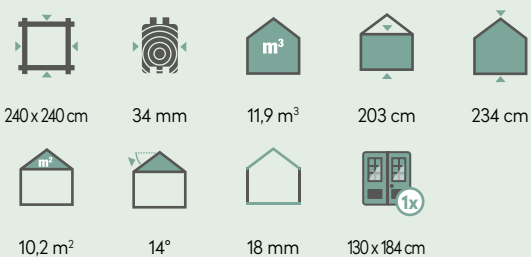

Empfohlenes Zubehör

- 1 Rolle Dachpappe
Artikelnummer: 701 500
- 4 VE Dachschildeln
Artikelnummer: siehe Seite 182
- Kunststoff-Dachrinne
Artikelnummer: 802 486
- Alu-Dachrinne
Artikelnummer: 812 210
- Einzelfenster Marit
Artikelnummer: 770 352

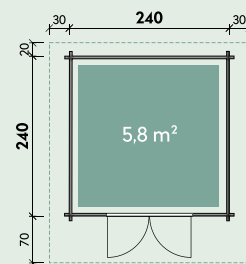

Birka 2432

Artikelnummer: 234 020



Empfohlenes Zubehör

- 2 Rollen Dachpappe
Artikelnummer: 701 000
- 5 VE Dachschildeln
Artikelnummer: siehe Seite 182
- Kunststoff-Dachrinne
Artikelnummer: 804 010
- Alu-Dachrinne
Artikelnummer: 812 220
- Einzelfenster Marit
Artikelnummer: 770 352

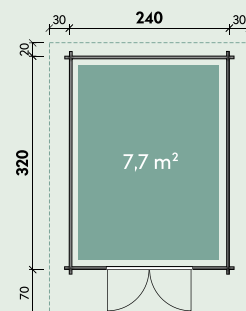



Maren 3030 Fichte

Durch Abnehmen der mitgelieferten Sprossen erhalten Sie ein individuelles Design.

Maren 3024 Felsgrau

Maren 3024

Ohne Farbbehandlung Artikelnummer: 234 050

Mit Farbbehandlung Artikelnummer: siehe Preisliste

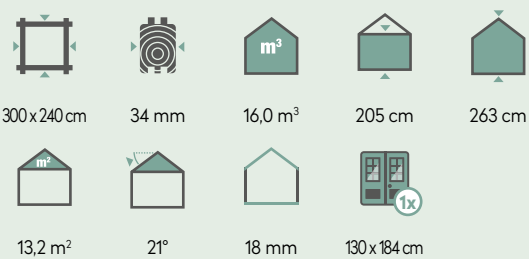

Empfohlenes Zubehör

- 1 VE Dachpappe Artikelnummer: 702 020
- 6 VE Dachschildeln Artikelnummer: siehe Seite 182
- Kunststoff-Dachrinne Artikelnummer: 802 486
- Alu-Dachrinne Artikelnummer: 812 210
- Einzelfenster Marit Artikelnummer: 770 352

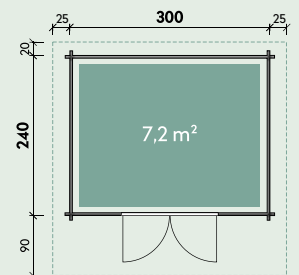

Maren 3030

Ohne Farbbehandlung Artikelnummer: 234 060

Mit Farbbehandlung Artikelnummer: siehe Preisliste

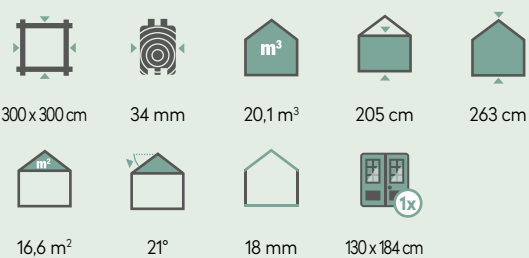

Empfohlenes Zubehör

- 1 VE Dachpappe Artikelnummer: 702 080
- 7 VE Dachschildeln Artikelnummer: siehe Seite 182
- Kunststoff-Dachrinne Artikelnummer: 804 010
- Alu-Dachrinne Artikelnummer: 812 220
- Einzelfenster Marit Artikelnummer: 770 352

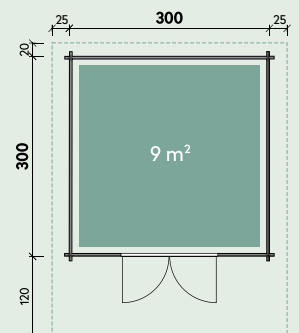



Wir empfehlen zu allen Häusern Dachrinnen und Dachschindeln!

Durch Abnehmen der mitgelieferten Sprossen erhalten Sie ein individuelles Design.

Marina 3030 | Dieses Haus wurde vom Kunden farblich behandelt.

Marina 3024

Artikelnummer: 234 030

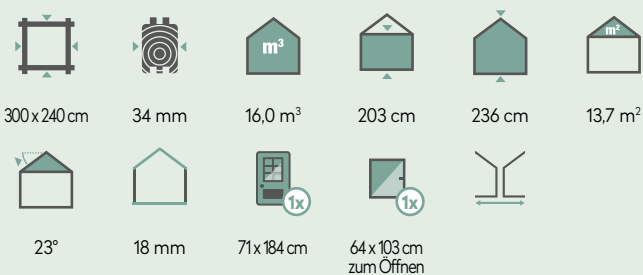

Empfohlenes Zubehör

- 1 VE Dachpappe
Artikelnummer: 702 020
- 6 VE Dachschindeln
Artikelnummer: siehe Seite 182
- Kunststoff-Dachrinne
Artikelnummer: 802 486
- Alu-Dachrinne
Artikelnummer: 812 210
- Einzelfenster Marit
Artikelnummer: 770 352

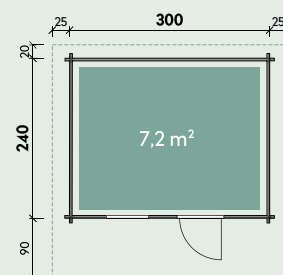

Marina 3030

Artikelnummer: 234 040

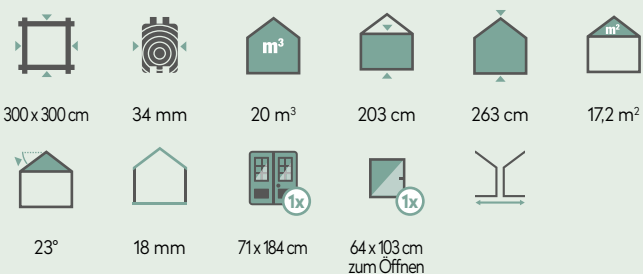

Empfohlenes Zubehör

- 1 VE Dachpappe
Artikelnummer: 702 080
- 7 VE Dachschindeln
Artikelnummer: siehe Seite 182
- Kunststoff-Dachrinne
Artikelnummer: 804 010
- Alu-Dachrinne
Artikelnummer: 812 220
- Einzelfenster Marit
Artikelnummer: 770 352

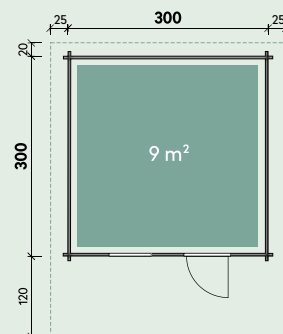



Dreh- /Kipp-Fenster

Leimholztür

Orla 3630 | Dieses Haus wurde vom Kunden farblich behandelt.

Orla 3630 Klassik

Artikelnummer: 234 100

Orla 3630 Klassik XL*

Artikelnummer: 234 120

360x300 cm	34 mm	24,2 m ³ *25,5 m ³	203 cm *216 cm	263 cm *277 cm	17,8 m ²
19°	18 mm	130x184 cm	*130x195 cm	64x103 cm zum Öffnen	

Empfohlenes Zubehör

- 3 Rollen Dachpappe
Artikelnummer: 701 000
- 7 VE Dachschindeln
Artikelnummer: siehe Seite 182
- Kunststoff-Dachrinne
Artikelnummer: 804 010
- Alu-Dachrinne
Artikelnummer: 812 220
- Einzelfenster Marit
Artikelnummer: 770 352

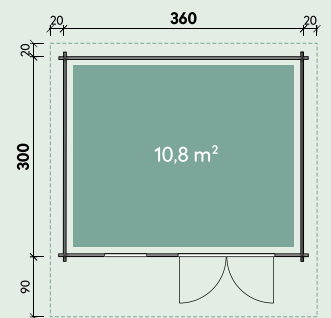



Alle Carmen-Modelle können spiegelverkehrt aufgebaut werden. Die Öffnungsrichtung der Tür bleibt unverändert.

Carmen 4530 Klassik | Dieses Haus wurde vom Kunden farblich behandelt.

Carmen 4530 Klassik

Artikelnummer: 234 150

Carmen 4530 Klassik XL*

Artikelnummer: 234 160

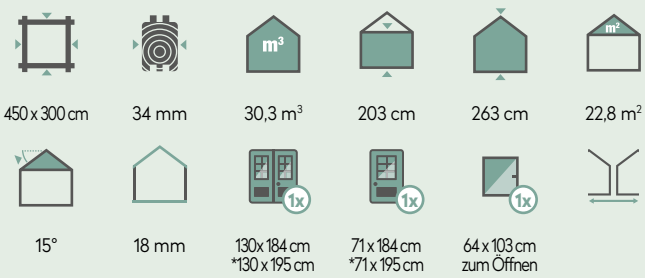

Empfohlenes Zubehör

- 3 Rollen Dachpappe
Artikelnummer: 701 000
- 10 VE Dachschindeln
Artikelnummer: siehe Seite 182
- Kunststoff-Dachrinne
Artikelnummer: 804 110
- Alu-Dachrinne
Artikelnummer: 812 220
- Einzelfenster Marit
Artikelnummer: 770 352

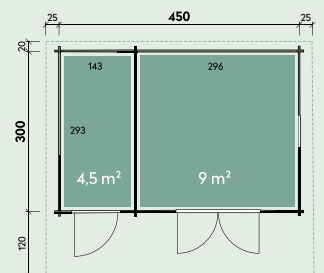

Corin 4838 Klassik | Dieses Haus wurde vom Kunden farblich behandelt.



Zum Lieferumfang gehören abnehmbare Sprossen.

Corin 4530 Modern | Dieses Haus wurde vom Kunden farblich behandelt.

Corin 4530 Klassik
Corin 4530 Modern

Artikelnummer: 858 125

Artikelnummer: 858 115

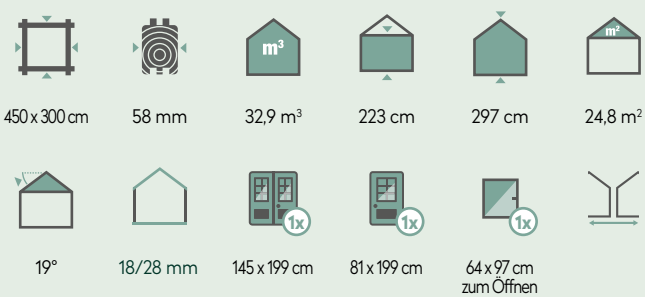

Empfohlenes Zubehör

- 3 Rollen Dachpappe
Artikelnummer: 701 000
- 10 VE Dachschindeln
Artikelnummer: siehe Seite 182
- Kunststoff-Dachrinne
Artikelnummer: 804 410
- Alu-Dachrinne
Artikelnummer: 812 220
- Blumenkasten
Artikelnummer: 700 031

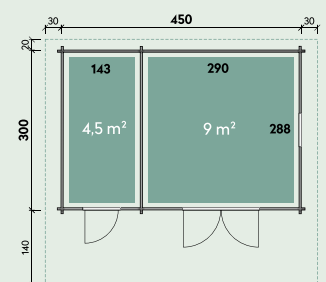

Corin 4838 Klassik
Corin 4838 Modern

Artikelnummer: 858 145

Artikelnummer: 858 155

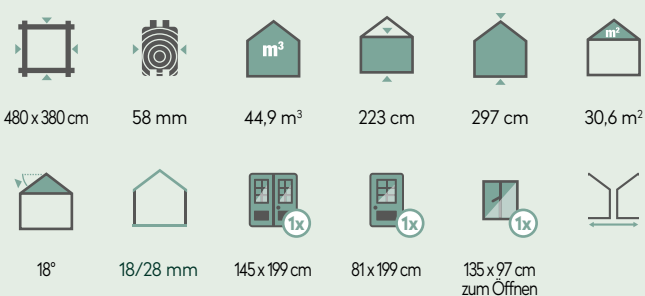

Empfohlenes Zubehör

- 7 Rollen Dachpappe
Artikelnummer: 700 600
- 13 VE Dachschindeln
Artikelnummer: siehe Seite 182
- Kunststoff-Dachrinne
Artikelnummer: 804 410
- Alu-Dachrinne
Artikelnummer: 812 230
- Blumenkasten
Artikelnummer: 700 031

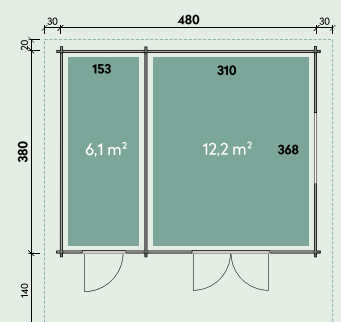



Simona 3030 Gletschergrau

Simona 3025

Ohne Farbbehandlung Artikelnummer: 300 130

300x245 cm	44 mm	15,6 m ³	203 cm	250 cm	15,6 m ²
18°	18 mm	70x187 cm	64x97 cm zum Öffnen		

Mit Farbbehandlung Artikelnummer: siehe Preisliste

Empfohlenes Zubehör

- 1 VE Dachpappe Artikelnummer: 702 020
- 6 VE Dachschindeln Artikelnummer: siehe Seite 182
- Kunststoff-Dachrinne Artikelnummer: 802 326
- Alu-Dachrinne Artikelnummer: 812 210
- Blumenkasten Artikelnummer: 700 031

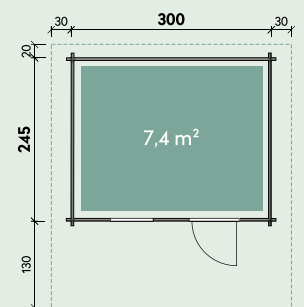

Simona 3030

Ohne Farbbehandlung Artikelnummer: 300 140

300x300 cm	44 mm	19,2 m ³	203 cm	250 cm	17,8 m ²
18°	18 mm	70x187 cm	64x97 cm zum Öffnen		

Mit Farbbehandlung Artikelnummer: siehe Preisliste

Empfohlenes Zubehör

- 1 VE Dachpappe Artikelnummer: 702 080
- 7 VE Dachschindeln Artikelnummer: siehe Seite 182
- Kunststoff-Dachrinne Artikelnummer: 804 310
- Alu-Dachrinne Artikelnummer: 812 220
- Blumenkasten Artikelnummer: 700 031

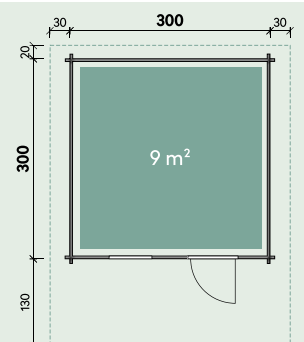



Inklusive
Seitenfenster













Betty 3030 Felsgrau

Betty 3030 Fichte



Betty 3025

Ohne Farbbehandlung Artikelnummer: 300 110

 300x245 cm	 44 mm	 15,6 m ³	 203 cm	 250 cm	 15,6 m ²
 18°	 18 mm	 134 x 187 cm	 64 x 97 cm zum Öffnen		

Mit Farbbehandlung Artikelnummer: siehe Preisliste





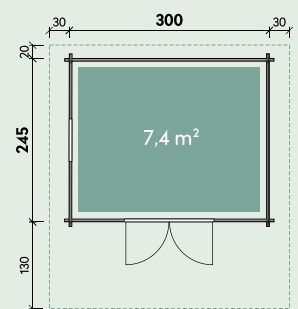





Empfohlenes Zubehör

- 1 VE Dachpappe
Artikelnummer: 702 040
- 6 VE Dachschildeln
Artikelnummer: siehe Seite 182
- Kunststoff-Dachrinne
Artikelnummer: 802 326
- Alu-Dachrinne
Artikelnummer: 812 210
- Blumenkasten
Artikelnummer: 700 031



Betty 3030

Ohne Farbbehandlung Artikelnummer: 300 120

 300x300 cm	 44 mm	 19,2 m ³	 203 cm	 250 cm	 17,8 m ²
 18°	 18 mm	 134 x 187 cm	 64 x 97 cm zum Öffnen		

Mit Farbbehandlung Artikelnummer: siehe Preisliste

Empfohlenes Zubehör

- 1 VE Dachpappe
Artikelnummer: 702 080
- 7 VE Dachschildeln
Artikelnummer: siehe Seite 182
- Kunststoff-Dachrinne
Artikelnummer: 804 310
- Alu-Dachrinne
Artikelnummer: 812 220
- Blumenkasten
Artikelnummer: 700 031

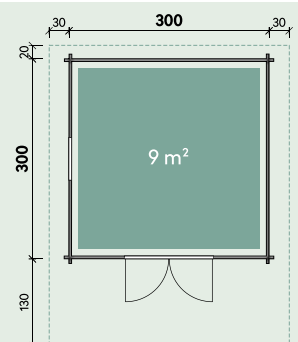



Lotta 3636 XL Bernstein

Lotta 3630
Lotta 3630 XL*

Artikelnummer: 240 460

Artikelnummer: 240 560

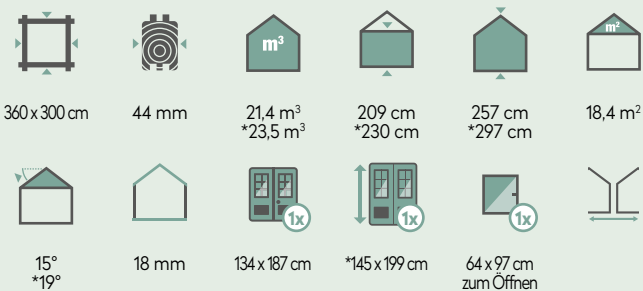

Mit Farbbehandlung

Artikelnummer: siehe Preisliste

Mit Farbbehandlung

Artikelnummer: siehe Preisliste

Empfohlenes Zubehör

- 3 Rollen Dachpappe
Artikelnummer: 701 000
- 8 VE Dachschindeln
Artikelnummer: siehe Seite 182
- Kunststoff-Dachrinne
Artikelnummer: 804 310
- Alu-Dachrinne
Artikelnummer: 812 220
- Einzelfenster Marit 44 ISO
Artikelnummer: 770 354

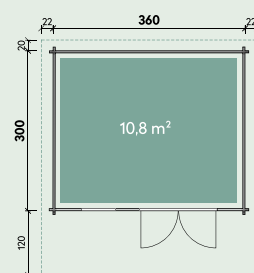

Lotta 3636
Lotta 3636 XL*

Artikelnummer: 240 470

Artikelnummer: 240 570

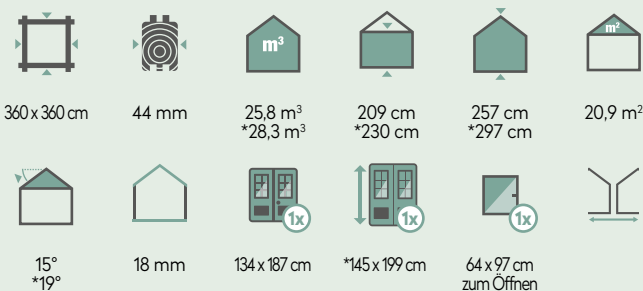

Mit Farbbehandlung

Artikelnummer: siehe Preisliste

Mit Farbbehandlung

Artikelnummer: siehe Preisliste

Empfohlenes Zubehör

- 3 Rollen Dachpappe
Artikelnummer: 701 000
- 9 VE Dachschindeln
Artikelnummer: siehe Seite 182
- Kunststoff-Dachrinne
Artikelnummer: 804 410
- Alu-Dachrinne
Artikelnummer: 812 220

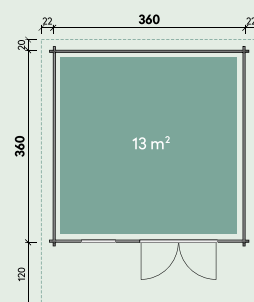



XL-Modelle mit extra hoher Tür und Raumhöhe.

Lotta 3939 XL Felsgrau

Lotta 3939
Lotta 3939 XL*

Artikelnummer: 240 480

Artikelnummer: 240 580

Mit Farbbehandlung

Artikelnummer: siehe Preisliste

Mit Farbbehandlung

Artikelnummer: siehe Preisliste

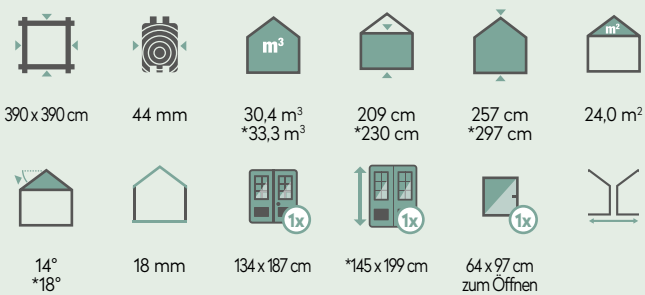

Empfohlenes Zubehör

- 7 Rollen Dachpappe
Artikelnummer: 700 600
- 11 VE Dachschindeln
Artikelnummer: siehe Seite 182
- Kunststoff-Dachrinne
Artikelnummer: 804 410
- Alu-Dachrinne
Artikelnummer: 812 230

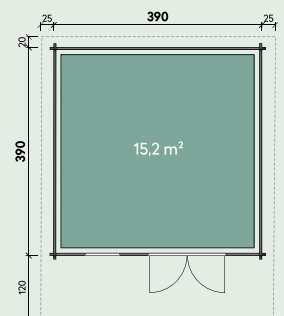



Wohlfühlhäuser: Von uns vorgedacht. Für Sie individuell.

Sie wissen ganz genau wie Ihr Traumgartenhaus auszusehen hat? Sehr schön – wir auch. Oder haben Sie noch keinen konkreten Plan für Ihr neues Gartenhaus? Wir schon!

In beiden Fällen sind die Wohlfühlhäuser von Finnhaus Wolff die Antwort. Wieso? Weil wir für Sie vordenken und Ihnen somit passgenaue Lösungen anbieten. So erhalten Sie zum einen ausgeklügelte Systeme, bei denen alles aufeinander abgestimmt ist. Zum anderen sind Sie hierbei immer noch äußerst flexibel: Mit oder ohne Seitendach? Doppel- oder Schiebetür? Ein-Raum-Lösung oder unterteilt in mehrere Abteile? Sie entscheiden! So müssen Sie nicht von Null beginnen und sind zugleich immer noch frei in der Gestaltung.

Eines dieser traumhaften Gartenhäuser könnte schon bald in Ihrem Garten stehen: Machen Sie Urlaub im Garten!

Allgemeine Produktinformationen

- Bauweise:** Blockbohlen
- Bohlenstärken:** 44 mm und 70 mm
- Dachformen:** Pultdach, Flachdach und Satteldach

Gleich mit Farbbehandlung bestellen?

Das geht bei fast allen Modellen mit 44 mm Wandstärke.

Farbbehandlung transparent

	Fichte
	Bernstein
	Gletschergrau
	Felsgrau

Die Wohlfühlhäuser von Finnhaus Wolff: durchdacht, vielfältig und flexibel zugleich!

Dachform

Reine Formsache? Nicht beim Dach.



Sie wählen selbst: Ein Pultdach mit nur einer geneigten Dachfläche. Lieber ein Flachdach mit einer Dachneigung von weniger als 5 Grad? Oder das klassische Satteldach aus zwei entgegengesetzt geneigten Dachflächen und Dachüberstand.

Hausart

Wählen Sie eine Hausart, die zu Ihnen passt.



Normal oder XL ist hier die Frage. Der Unterschied liegt in der Höhe: Die XL-Variante ist mindestens eine Bohlenlage höher und mit einer höheren Eingangstür ausgestattet. Außerdem gibt es auch Gartenhäuser mit einem separaten Schlafboden.

Hausgröße und Räume

Die perfekte Hausgröße für mehr Freiraum.



Die Gartenhäuser erhalten Sie mit verschiedenen Grundrissen: rechteckig, quadratisch und in diversen Größen – von 3 Meter bis über 5 Meter. Entscheiden Sie sich je nach Nutzungszweck für die Ein- oder Mehrraum-Lösung.

Wandstärke

Zwei Wandstärken für Ihren Gartenhaustraum.



Gartenhäuser mit einer Wandstärke von 44 Millimetern können Sie problemlos vom Frühjahr bis in den Herbst nutzen. Die 70-Millimeter-Varianten ermöglichen Ihnen eine Ganzjahresnutzung: Sie dämmen sehr gut und sind besonders stabil.

Bauteile

Ein Mehr an Einzigartigkeit und Raum.



Sie möchten den Platz neben Ihrem Gartenhaus sinnvoll nutzen? Wählen Sie eines mit zusätzlichem Seitendach oder einer Lounge. Diese sorgt mit der stabilen Rückwand für den höchsten Schutz vor Sonne, Regen und nervigen Blicken.

Türen und Fenster

Das Gesicht Ihres Gartenhauses.



Auch in punkto Türen und Fenster gibt es vielfältige Möglichkeiten: von der standardmäßigen Doppeltür zur praktischen Schiebetür. Vom Fenster mit bodentiefen Scheiben bis zum Sprossenfenster.

Entdecken Sie jetzt unsere Auswahl

Pultdach



Melody und Lisi

Diese beiden Gartenhäuser kommen überzeugend daher: bodentiefe Fenster kombiniert mit einer robusten Doppeltür in der Mitte. Der Unterschied? Die Wandstärke: Melody hat 44 Millimeter, Lisi 70 Millimeter.



Belinda

Ganz viel Platz. Innen sowie außen. Mit genügend Licht. Und gleichzeitig ausreichend Schutz. Das alles bietet Ihnen das Gartenhaus Belinda: mit einer Leimholz-Doppeltür, Vordach und optionalem Seitendach.



Kara

Sie suchen ein vielseitig nutzbares Freizeithaus? Gefunden: Kara ist in drei unterschiedliche Räume aufgeteilt. Hier können Sie entspannen, Ihr Hobby ausleben und haben nebenbei genügend Stauraum.

Pultdach mit Schiebetür



Alvina und Liv

Die Besonderheit der zwei Gartenhäuser ist die große Schiebetür mit beweglichen Glaselementen. Direkt daneben in den Seitenwänden befinden sich bodentiefe Fenster. Mehr Tageslicht geht nun wirklich nicht!



Mika

Außen genauso geschützt entspannen wie im Innenbereich? Mit so viel Tageslicht wie nur möglich? Wählen Sie Mika: Das Haus hat eine Lounge mit zusätzlicher Rückwand sowie eine Glasschiebetür im XL-Format.

Flachdach



Mira und Maira

Das Highlight der jeweiligen Frontansicht ist die 2-flügelige Tür. Dazu links und rechts zwei bodentiefe Fenster. Und schon kommt ordentlich Tageslicht hinein. Der Dachüberstand schützt die zwei Häuser zusätzlich.



Alva und Ariana

Diese quadratischen Blockbohlenhäuser mit Seitenwänden halten wohl designt nervigen Wind ab. Und schützen Sie vor neugierigen Blicken. Unter dem Dachüberstand finden Accessoires auf einem schicken Holzboden Platz.

Satteldach



Nina und Nova

Echtes nordisches Ambiente? Bitteschön: Die beiden Gartenhäuser bringen mit ihrem besonderen Stil dieses Gefühl in Ihren Garten. Und dank der Leimholzdoppeltür ist im Inneren genügend Privatsphäre.



Hanna

Dieses Gartenhaus gehört mit einer Grundfläche von über 28 Quadratmeter zu den Größten. Gestalten Sie Ihren neuen Lieblingsplatz mit Möbeln und Accessoires. Mitten in der Natur - herrlich.



Leona

Die stabilen Dachpfetten machen das Gartenhaus nicht nur extrem belastbar. Sie sorgen auch für einen ganz eigenen Look: Es wirkt dadurch äußerst wohnlich. Die drei Innenräume nutzen Sie wie's gefällt.

Qualitätsmerkmale und Detailbilder



Eckverbindung 70-mm-Bohle



Durchgangshöhe der Tür im XL Format 195 cm



Edelstahl-Türbeschlag



Hochwertige Leimholztüren



Verstellbare Türbänder



Edelstahl-Türschwelle

Zubehör

Modelle	VE	Artikelnummer	Fenster 44 mm		Fenster 70 mm	
			Dichtungsbahnen 1902.010	Aluminium-Dachrinne	Einzel 1772.640 Doppel 1772.625	Bodentief (Einzel) 777.240 rechts 77.265 links
Melody 3630 XL	9	812 310	✓	✓		
Melody 3636 XL	5	812 310	✓	✓		
Melody 3939 XL	6	812 330	✓	✓		
Melody 4536 XL	6	812 330	✓	✓		
Melody 4536/2-Raum XL	6	812 330	✓	✓		
Melody 5040 XL	6	812 310	✓	✓		
Melody 5050 XL	8	812 330	✓	✓		
Melody 5353 XL	9	812 330	✓	✓		
Lisi 3630 XL	5	812 310			✓	✓
Lisi 3636 XL	5	812 310			✓	✓
Lisi 3939 XL	6	812 330			✓	✓
Lisi 4536 XL	6	812 330			✓	✓
Lisi 4536/2-Raum XL	6	812 330			✓	✓
Lisi 5040 XL	6	812 330			✓	✓
Lisi 5050 XL	8	812 330			✓	✓
Lisi 5353 XL	9	812 330			✓	✓
Kara 5050	8	812 330				
Kara 5353	8	812 330				
Belinda 6430 m. Seitendach r/l	7	812 340			✓	✓
Belinda 6436 m. Seitendach r/l	8	812 340			✓	✓
Belinda 7336 m. Seitendach r/l	9	812 340			✓	✓
Belinda 6430 XL m. Lounge 300	7	812 340			✓	✓
Belinda 6436 XL m. Lounge 300	8	812 340			✓	✓
Belinda 7336 XL m. Lounge 300	9	812 340			✓	✓
Belinda 7430 XL m. Lounge 400	8	812 340			✓	✓
Belinda 7436 XL m. Lounge 400	9	812 340			✓	✓

Modelle	VE	Artikelnummer	Fenster 44 mm		Fenster 70 mm	
			Dichtungsbahnen 1902.010	Aluminium-Dachrinne	Einzel 1772.640 Doppel 1772.625	Bodentief (Einzel) 777.240 rechts 77.265 links
Belinda 8336 XL m. Lounge 400	10	812 350			✓	✓
Liv 4536 XL m. Schiebetür r/l	6	812 330			✓	✓
Liv 5050 XL m. Schiebetür r/l	8	812 330			✓	✓
Liv 5353 XL m. Schiebetür r/l	9	812 330			✓	✓
Milka 7336 m. Lounge 300	10	812 350	✓	✓		
Milka 8336 m. Lounge 400	10	812 350	✓	✓		
Mira 3630 XL	4	812 310	✓	✓		
Mira 3636 XL	5	812 310	✓	✓		
Mira 3939 XL	5	812 330	✓	✓		
Mira 4536 XL	5	812 330	✓	✓		
Mira 5040 XL	6	812 310	✓	✓		
Mira 5050 XL	8	812 330			✓	✓
Mira 5353 XL	9	812 330			✓	✓
Maira 3630 XL	4	812 310			✓	✓
Maira 3636 XL	9	812 310			✓	✓
Maira 3939 XL	6	812 330			✓	✓
Maira 4536 XL	6	812 330			✓	✓
Maira 5040 XL	6	812 330			✓	✓
Maira 5050 XL	8	812 330			✓	✓
Maira 5353 XL	9	812 330			✓	✓
Alva 3636	9	812 330				
Alva 3939	6	812 330				
Alva 5050	9	812 340				
Ariana 3636	9	812 330				
Ariana 3939	6	812 330				
Ariana 5050	9	812 340				



Dachpfetten 70 x 180 mm



Fenster- und Tüрдichtung



Fenster mit Metall-Fensterbank



Isolierverglasung



Dreh-/Kippbeschlag



Schiebetür für Liv, Mika und Alvina

Modelle	VE	Artikelnummer		Fenster 44 mm		Fenster 70 mm	
	Dachschindeln, schwarz, Rechteck siehe Seite 182	Dachpappe	Aluminium-runddachrinne	Einzel 772.640 Doppel 772.625	Bodentief (Einzel) 777.260 rechts 777.265 links	Einzel 772.675 Doppel 772.655	Bodentief (Einzel) 777.240 rechts 777.245 links
Nina 4536 XL	11	3x 700 600	812 230	✓	✓		
Nina 5040 XL	13	3x 700 600	812 230	✓	✓		
Nina 5050 XL	14	3x 700 600	812 240	✓	✓		
Nova 3630 XL	8	3x 700 600	812 220			✓	✓
Nova 3636 XL	9	3x 700 600	812 230			✓	✓
Nova 3939 XL	11	3x 700 600	812 230			✓	✓
Nova 4050 XL	13	3x 700 600	812 240			✓	✓
Nova 4536 XL	11	3x 700 600	812 230			✓	✓
Nova 5040 XL	13	3x 700 600	812 230			✓	✓
Nova 5050 XL	14	3x 700 600	812 240			✓	✓
Nova 5353 XL	16	3x 700 600	812 240			✓	✓
Hanna 3630 XL	8	3x 700 600	812 220			✓	✓
Hanna 3636 XL	9	3x 700 600	812 230			✓	✓
Hanna 3939 XL	11	3x 700 600	812 230			✓	✓
Hanna 4536 XL	11	3x 700 600	812 230			✓	✓
Hanna 5050 XL	14	3x 700 600	812 240			✓	✓
Hanna 5353 XL	16	3x 700 600	812 240			✓	✓
Leona 5050 XL (mit Schlafboden)	14	3x 700 600	812 240				
Leona 5353 XL (mit Schlafboden)	16	3x 700 600	812 240				
Leona 6060 XL (mit Schlafboden)	17	3x 700 600	812 240				



Alle Modelle im XL-Format sind eine Bohlenlage höher und mit extra hoher Tür ausgestattet.

Melody 4536 XL Gletschergrau

Melody 4536 XL

Ohne Farbbehandlung Artikelnummer: 846 230

450x360 cm	44 mm	36,8 m ³	260/215 cm	22,1 m ²	6°
20/28 mm	145x195 cm	46x159 cm			

Mit Farbbehandlung Artikelnummer: siehe Preisliste

Empfohlenes Zubehör

- 6 Rollen Dichtungsbahnen
Artikelnummer: 902 010
- Alu-Dachrinne
Artikelnummer: 812 330

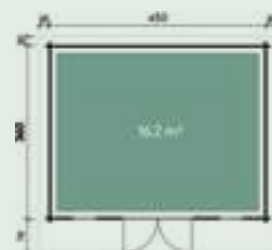

Alle Modellgrößen



Melody 4536 XL Bernstein

Melody		Melody XL		Wand- außenmaß	Grund- fläche	Rauminhalt Melody/ Melody XL
Artikel- nummer	Produktname	Artikel- nummer	Produktname			
846 000	3630	846 200	3630 XL	360 x 300 cm	10,8 m ²	22,7/24,1 m ³
846 010	3636	846 210	3636 XL	360 x 360 cm	13,0 m ²	27,4/28,8 m ³
846 020	3939	846 220	3939 XL	390 x 390 cm	15,2 m ²	32,3/33,9 m ³
846 030	4536	846 230	4536 XL	450 x 360 cm	16,2 m ²	34,4/36,8 m ³
846 070	5040	846 270	5040 XL	500 x 400 cm	20,0 m ²	42,7/45,2 m ³
846 040	5050	846 240	5050 XL	500 x 500 cm	25,0 m ²	53,6/56,7 m ³
846 050	5353	846 250	5353 XL	530 x 530 cm	28,1 m ²	60,3/63,8 m ³



Lisi 5353

Lisi 5353
Lisi 5353 XL*

Artikelnummer: 870 865

Artikelnummer: 870 965

530x530 cm 70 mm 59,1 m³ *62,7 m³ 242/202 cm *256/215 cm 35,3 m² 4°

20/28 mm 145x187 cm *145 x 195 cm 46x159 cm

Empfohlenes Zubehör

- 9 Rollen Dichtungsbahnen
Artikelnummer: 902 010
- Alu-Dachrinne
Artikelnummer: 812 360

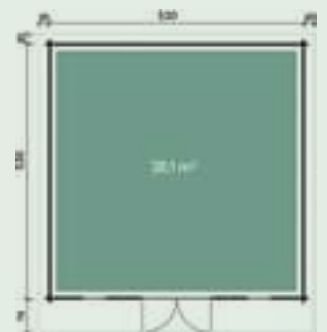

Alle Modellgrößen



Lisi 3630

Lisi		Lisi XL		Wand- außenmaß	Grund- fläche	Rauminhalt Lisi/Lisi XL
Artikel- nummer	Produktname	Artikel- nummer	Produktname			
870 805	3630	870 905	3630 XL	360 x 300 cm	10,8 m ²	22,0/23,3 m ³
870 815	3636	870 915	3636 XL	360 x 360 cm	13,0 m ²	26,6/28,2 m ³
870 825	3939	870 925	3939 XL	390 x 390 cm	15,2 m ²	31,4/33,3 m ³
870 835	4536	870 935	4536 XL	450 x 360 cm	16,2 m ²	33,5/35,5 m ³
870 870	4536/2-Raum	870 875	4536 XL/2-Raum	450 x 360 cm	16,2 m ²	33,5/35,5 m ³
870 880	5040	870 970	5040 XL	500 x 400 cm	20,0 m ²	41,6/44,1 m ³
870 845	Lisi 5050	870 945	5050 XL	500 x 500 cm	25,0 m ²	52,4/55,6 m ³
870 865	Lisi 5353	870 965	5353 XL	530 x 530 cm	28,1 m ²	59,1/62,7 m ³



Das Modell Melody 4536/2-Raum ist auch im XL-Format mit extra hoher Tür erhältlich.











Melody 4536/2-Raum | Dieses Haus wurde vom Kunden farblich behandelt.

Melody 4536/2-Raum

Artikelnummer: 846 060

Melody 4536/2-Raum XL*

Artikelnummer: 846 245

 450x360 cm	 44 mm	 34,4 m ³ *36,4 m ³	 242/202 cm *255/215 cm	 22,1 m ²	 5°
 20/28 mm	 145x187 cm *145x195 cm	 66 x 187 cm *66 x 195 cm	 63 x 89 cm		

Empfohlenes Zubehör

- 6 Rollen Dichtungsbahnen
Artikelnummer: 902 010
- Alu-Dachrinne
Artikelnummer: 812 330

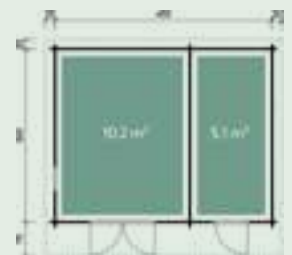





Melody 4536/2-Raum Frontansicht



Kara 5050 | Dieses Haus wurde vom Kunden farblich behandelt.

Kara 5050

Artikelnummer: 870 950

 500x500 cm	 70 mm	 55,5 m ³	 255/215 cm	 31,9 m ²	 5°	 20/28 mm
 145x195 cm	 66x190 cm	 117x89 cm	 63x89 cm	 46x159 cm		

Empfohlenes Zubehör

- 8 Rollen Dichtungsbahnen
Artikelnummer: 902 010
- Alu-Dachrinne
Artikelnummer: 812 330



Kara 5050

Alle Modellgrößen

Kara		Wand- außenmaß	Grund- fläche	Raum- inhalt
Artikel- nummer	Produktname			
870 950	5050	500 x 500 cm	25,0 m ²	55,5 m ³
870 962	5353	530 x 530 cm	28,1 m ²	62,4 m ³



Belinda 6430 mit Seitendach 300 links

Belinda 6430

640x300 cm	70 mm	39,7 m ³	242/202 cm	26,5 m ²	6°
20/28 mm	145x187 cm	46x159 cm			

mit Seitendach 300 links Artikelnummer: 871 806

mit Seitendach 300 rechts Artikelnummer: 871 801

Empfohlenes Zubehör

- 7 Rollen Dichtungsbahnen Artikelnummer: 902 010
- Alu-Dachrinne Artikelnummer: 812 340

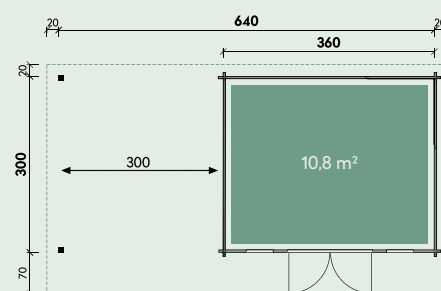

Belinda 6430 mit Seitendach 300 rechts

Alle Modellgrößen

Belinda		Wand- außenmaß	Grund- fläche	Raum- inhalt
Artikel- nummer	Produktname			
871 806	6430 mit Seitendach 300 links	640 x 300 cm	19,2 m ²	39,7 m ³
871 801	6430 mit Seitendach 300 rechts	640 x 300 cm	19,2 m ²	39,7 m ³
871 807	6436 mit Seitendach 300 links	640 x 360 cm	23,0 m ²	48,1 m ³
871 802	6436 mit Seitendach 300 rechts	640 x 360 cm	23,0 m ²	48,1 m ³
871 808	7336 mit Seitendach 300 links	730 x 360 cm	26,3 m ²	55,0 m ³
871 803	7336 mit Seitendach 300 rechts	730 x 360 cm	26,3 m ²	55,0 m ³



Belinda 6430 XL mit Lounge 300 links

Belinda 6430 XL

640x300 cm 70 mm 42,2 m³ 256/215 cm 26,5 m² 6°

20/28 mm 145x195 cm 46x159 cm

mit Lounge 300 links
mit Lounge 300 rechts

Artikelnummer: 871 719

Artikelnummer: 871 714

Empfohlenes Zubehör

- 7 Rollen Dichtungsbahnen
Artikelnummer: 902 010
- Alu-Dachrinne
Artikelnummer: 812 340

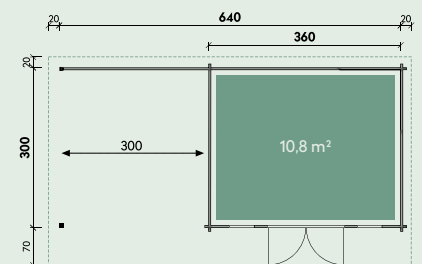

Belinda 6430 XL mit Lounge 300 rechts

Alle Modellgrößen

Belinda			Wand- außenmaß	Grund- fläche	Raum- inhalt
Artikel- nummer links	Artikel- nummer rechts	Produktname			
871 719	871 714	6430 XL mit Lounge 300	640 x 300 cm	19,2 m ²	42,2 m ³
871 749	871 744	6436 XL mit Lounge 300	640 x 360 cm	23,0 m ²	51,0 m ³
871 779	871 774	7336 XL mit Lounge 300	730 x 360 cm	26,3 m ²	58,3 m ³
871 729	871 724	7430 XL mit Lounge 400	740 x 300 cm	22,2 m ²	48,9 m ³
871 759	871 754	7436 XL mit Lounge 400	740 x 360 cm	26,6 m ²	59,2 m ³
871 789	871 784	8336 XL mit Lounge 400	830 x 360 cm	29,9 m ²	66,5 m ³



Liv 4536 XL mit Schiebetür links | Dieses Haus wurde vom Kunden farblich behandelt.

Liv 4536 XL

450x360 cm 70 mm 35,5 m³ 256/215 cm 22,1 m² 6°
 20/28 mm 280x204 cm (1x) 46x159 cm (2x)

mit Schiebetür rechts
mit Schiebetür links

Artikelnummer: 871 335

Artikelnummer: 871 336

Empfohlenes Zubehör

- 6 Rollen Dichtungsbahnen
Artikelnummer: 902 010
- Alu-Dachrinne
Artikelnummer: 812 330

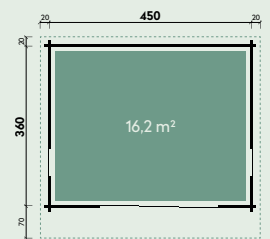

Liv 4536 XL mit Schiebetür links

Alle Modellgrößen

Liv		Wand- außenmaß	Grund- fläche	Raum- inhalt
Artikel- nummer	Produktname			
871 336	4536 XL mit Schiebetür links	450 x 360 cm	16,2 m ²	35,5 m ³
871 335	4536 XL mit Schiebetür rechts	450 x 360 cm	16,2 m ²	35,5 m ³
871 346	5050 XL mit Schiebetür links	500 x 500 cm	25,0 m ²	55,6 m ³
871 345	5050 XL mit Schiebetür rechts	500 x 500 cm	25,0 m ²	55,6 m ³
871 356	5353 XL mit Schiebetür links	530 x 530 cm	28,1 m ²	62,7 m ³
871 355	5353 XL mit Schiebetür rechts	530 x 530 cm	28,1 m ²	62,7 m ³



Mika 8336 ist auch mit einer drei Meter Lounge erhältlich.

Mika 8336 mit Lounge 400 links und Schiebetür rechts

Mika 8336

830x360 cm	70 mm	67,1 m ³	256/215 cm	39,2 m ²	6°
20/28 mm	300x210 cm	46x159 cm			

mit Lounge 400 links und Schiebetür rechts Artikelnummer: 871 886

mit Lounge 400 rechts und Schiebetür links Artikelnummer: 871 885

Empfohlenes Zubehör

- 10 Rollen Dichtungsbahnen
Artikelnummer: 902 010
- Alu-Dachrinne
Artikelnummer: 812 350

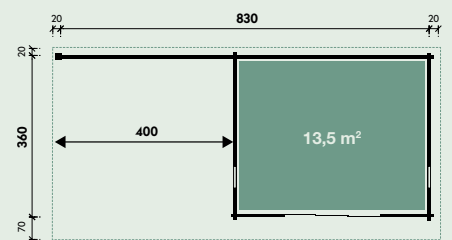

Mika 8336 mit Lounge 400 rechts und Schiebetür links

Alle Modellgrößen

Mika		Wand- außenmaß	Grund- fläche	Raum- inhalt
Artikel- nummer	Produktname			
871 876	7336 mit Lounge 300 links und Schiebetür rechts	730 x 360 cm	26,3 m ²	58,3 m ³
871 875	7336 mit Lounge 300 rechts und Schiebetür links	730 x 360 cm	26,3 m ²	58,3 m ³
871 886	8336 mit Lounge 400 links und Schiebetür rechts	830 x 360 cm	29,9 m ²	67,1 m ³
871 885	8336 mit Lounge 400 rechts und Schiebetür links	830 x 360 cm	29,9 m ²	67,1 m ³



Mira 3939

Mira 3939

Artikelnummer: 847 220

					
390x390 cm	44 mm	32,2 m ³	228/215 cm	19,4 m ²	3°
					
20/28 mm	145x187 cm	46x159 cm			

Empfohlenes Zubehör

- 5 Rollen Dichtungsbahnen
Artikelnummer: 902 010
- Kunststoff-Dachrinne
Artikelnummer: 802 719
- Alu-Dachrinne
Artikelnummer: 812 330

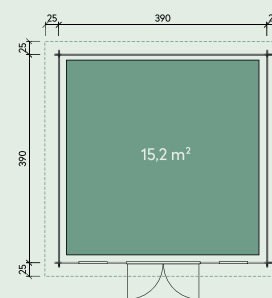

Alle Modellgrößen



Mira 3939 XL Bernstein

Mira		Wand- außenmaß	Grund- fläche	Raum- inhalt
Artikel- nummer	Produktname			
847 200	3630	360 x 300 cm	10,8 m ²	22,7 m ³
847 210	3636	360 x 360 cm	13,0 m ²	27,3 m ³
847 220	3939	390 x 390 cm	15,2 m ²	32,2 m ³
847 230	4536	450 x 360 cm	16,2 m ²	34,3 m ³
847 260	5040	500 x 400 cm	20,0 m ²	42,6 m ³
847 240	5050	500 x 500 cm	25,9 m ²	53,4 m ³
847 250	5353	530 x 530 cm	28,1 m ²	63,7 m ³



Mira 3939 XL Gletschergrau

Mira 3939 XL

Ohne Farbbehandlung Artikelnummer: 847 320

Mit Farbbehandlung Artikelnummer: siehe Preisliste

390x390 cm	44 mm	34,1m ³	241/228 cm	19,4 m ²	2°
20/28 mm	145x195 cm	46x159 cm			

Empfohlenes Zubehör

- 5 Rollen Dichtungsbahnen
Artikelnummer: 902 010
- Kunststoff-Dachrinne
Artikelnummer: 802 719
- Alu-Dachrinne
Artikelnummer: 812 330

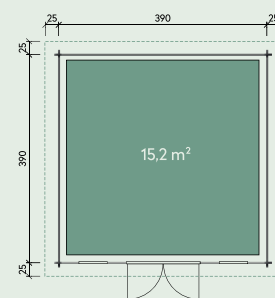

Alle Modellgrößen



Mira 3939 XL Fichte

Mira		Wand- außenmaß	Grund- fläche	Raum- inhalt
Artikel- nummer	Produktname			
847 300	3630 XL	360 x 300 cm	10,8 m ²	24,0 m ³
847 310	3636 XL	360 x 360 cm	13,0 m ²	28,9 m ³
847 320	3939 XL	390 x 390 cm	15,2 m ²	34,1 m ³
847 330	4536 XL	450 x 360 cm	16,2 m ²	36,3 m ³
847 360	5040 XL	500 x 400 cm	20,0 m ²	45,1 m ³
847 340	5050 XL	500 x 500 cm	25,0 m ²	56,6 m ³
847 350	5353 XL	530 x 530 cm	28,1 m ²	60,2 m ³



Maira 5040 | Dieses Haus wurde vom Kunden farblich behandelt.

Maira 5040

Artikelnummer: 871 560

Maira 5040 XL*

Artikelnummer: 871 660

Empfohlenes Zubehör

- 6 Rollen Dichtungsbahnen
Artikelnummer: 902 010
- Kunststoff-Dachrinne
Artikelnummer: 802 719
- Alu-Dachrinne
Artikelnummer: 812 330

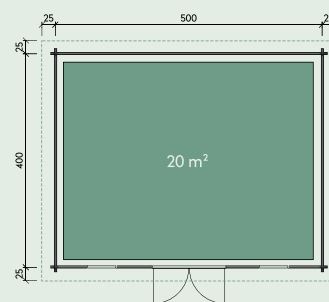

Alle Modellgrößen



Maira 3630

Maira		Maira XL		Wand- außenmaß	Grund- fläche	Rauminhalt Maira/Maira XL
Artikel- nummer	Produktname	Artikel- nummer	Produktname			
871 500	3630	871 600	3630 XL	360 x 300 cm	10,8 m ²	21,9/23,2 m ³
871 510	3636	871 610	3636 XL	360 x 360 cm	13,0 m ²	26,5/28,1 m ³
871 520	3939	871 620	3939 XL	390 x 390 cm	15,2 m ²	31,3/33,2 m ³
871 530	4536	871 630	4536 XL	450 x 360 cm	16,2 m ²	33,4/35,4 m ³
871 560	5040	871 660	5040 XL	500 x 400 cm	20,0 m ²	41,6/44,0 m ³
871 540	5050	871 640	5050 XL	500 x 500 cm	25,0 m ²	52,3/55,4 m ³
871 550	5353	871 650	5353 XL	530 x 530 cm	28,1 m ²	59,0/62,4 m ³



Alva 3636

Alva 3636
Ariana 3636*

Artikelnummer: 847 410

Artikelnummer: 871 460

360x360 cm 44 mm *70 mm 33,7 m³ *32,7 m³ 280/267 cm 22,1 m² 2°

20/28 mm 145x195 cm 46x159 cm

Empfohlenes Zubehör

- 5 Rollen Dichtungsbahnen
Artikelnummer: 902 010
- Alu-Dachrinne
Artikelnummer: 812 330

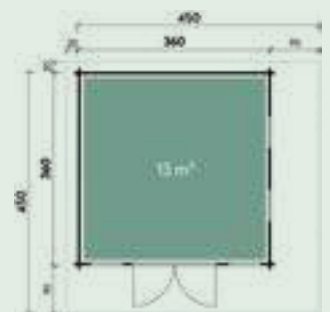

Alle Modellgrößen



Alva		Wand- außenmaß	Grund- fläche	Raum- inhalt
Artikel- nummer	Produktname			
847 410	3636	360 x 360 cm	13,0 m ²	33,7 m ³
847 420	3939	390 x 390 cm	15,2 m ²	39,7 m ³
847 430	5050	500 x 500 cm	25,0 m ²	66,0 m ³
Ariana				
871 460	3636	360 x 360 cm	13,0 m ²	32,7 m ³
871 470	3939	390 x 390 cm	15,2 m ²	38,7 m ³
871 480	5050	500 x 500 cm	25,0 m ²	64,6 m ³



Nina 5050 | Dieses Haus wurde vom Kunden farblich behandelt.

Nina 5050
Nina 5050 XL*

Artikelnummer: 847 050

Artikelnummer: 847 150

500x500 cm 44 mm 57,3 m³ * 60,4 m³ 267 cm * 280 cm 208 cm * 221 cm 35,7 m²

14° 20/28 mm 145x187 cm * 145x195 cm 117x89 cm

Empfohlenes Zubehör

- 6 Rollen Dachpappe zu 6 m
Artikelnummer: 700 600
- 9 VE Dachschindeln
Artikelnummer: siehe Seite 182
- Kunststoff-Dachrinne
Artikelnummer: 804 410
- Alu-Dachrinne
Artikelnummer: 812 230



Nina 5050

Alle Modellgrößen

Nina		Wand- außenmaß	Grund- fläche	Raum- inhalt
Artikel- nummer	Produktname			
847 040	4536	450 x 360 cm	16,2 m ²	36,4 m ³
847 140	4536 XL	450 x 360 cm	16,2 m ²	38,8 m ³
847 080	5040	500 x 400 cm	20,0 m ²	45,6 m ³
847 180	5040 XL	500 x 400 cm	20,0 m ²	48,1 m ³
847 050	5050	500 x 500 cm	25,0 m ²	57,3 m ³
847 150	5050 XL	500 x 500 cm	25,0 m ²	60,4 m ³



Nova 4536 | Dieses Haus wurde vom Kunden farblich behandelt.

Nova 4536

Artikelnummer: 870 230

450x360 cm 70 mm 34,8 m³ 254 cm 208 cm 28,0 m²

12° 20/28 mm 145x187 cm 117x89 cm

Empfohlenes Zubehör

- 4 Rollen Dachpappe zu 15 m
Artikelnummer: 701 500
- 14 VE Dachschindeln
Artikelnummer: siehe Seite 182
- Kunststoff-Dachrinne
Artikelnummer: 804 320
- Alu-Dachrinne
Artikelnummer: 812 240



Alle Modellgrößen



Nova 3636 | Dieses Haus wurde vom Kunden farblich behandelt.

Nova		Wand- außenmaß	Grund- fläche	Raum- inhalt
Artikel- nummer	Produktname			
870 100	3630	360 x 300 cm	10,8 m ²	22,9 m ³
870 110	3636	360 x 360 cm	13,0 m ²	27,7 m ³
870 170	3939	390 x 390 cm	15,2 m ²	32,7 m ³
870 200	4050	400 x 500 cm	20,0 m ²	43,3 m ³
870 230	4536	450 x 360 cm	16,2 m ²	34,8 m ³
870 210	5040	500 x 400 cm	20,0 m ²	44,6 m ³
870 255	5050	500 x 500 cm	25,0 m ²	56,1 m ³
870 275	5353	530 x 530 cm	28,1 m ²	63,2 m ³



Nova 5040 | Dieses Haus wurde vom Kunden farblich behandelt.

Nova 5040

Artikelnummer: 870 210

500x400 cm 70 mm 44,6 m³ 267 cm 208 cm 28,9 m²

13,3° 20/28 mm 145x187 cm 117x89 cm

Empfohlenes Zubehör

- 8 Rollen Dachpappe zu 6 m
Artikelnummer: 700 600
- 13 VE Dachschindeln
Artikelnummer: siehe Seite 182
- Kunststoff-Dachrinne
Artikelnummer: 804 410
- Alu-Dachrinne
Artikelnummer: 812 230



Alle Modellgrößen













Nova		Wand- außenmaß	Grund- fläche	Raum- inhalt
Artikel- nummer	Produktname			
870 100	3630	360 x 300 cm	10,8 m ²	22,9 m ³
870 110	3636	360 x 360 cm	13,0 m ²	27,7 m ³
870 170	3939	390 x 390 cm	15,2 m ²	32,7 m ³
870 200	4050	400 x 500 cm	20,0 m ²	43,3 m ³
870 230	4536	450 x 360 cm	16,2 m ²	34,8 m ³
870 210	5040	500 x 400 cm	20,0 m ²	44,6 m ³
870 255	5050	500 x 500 cm	25,0 m ²	59,2 m ³
870 275	5353	530 x 530 cm	28,1 m ²	63,2 m ³



Nova 5353 XL | Dieses Haus wurde vom Kunden farblich behandelt.

Nova 5353 XL

Artikelnummer: 870 650

 530x530 cm	 70 mm	 66,7 m ³	 280 cm	 221 cm	 41,0 m ²
 14°	 20/28 mm	 145x195 cm	 117x89 cm		

Empfohlenes Zubehör

- 3 Rollen Dachpappe zu 15 m
Artikelnummer: 701 500
- 16 VE Dachschindeln
Artikelnummer: siehe Seite 182
- Kunststoff-Dachrinne
Artikelnummer: 804 320
- Alu-Dachrinne
Artikelnummer: 812 240



Alle Modellgrößen



Nova		Wand- außenmaß	Grund- fläche	Raum- inhalt
Artikel- nummer	Produktname			
870 600	3630 XL	360 x 300 cm	10,8 m ²	24,1 m ³
870 610	3636 XL	360 x 360 cm	13,0 m ²	29,2 m ³
870 620	3939 XL	390 x 390 cm	15,2 m ²	34,5 m ³
870 660	4050 XL	400 x 500 cm	20,0 m ²	45,8 m ³
870 630	4536 XL	450 x 360 cm	16,2 m ²	36,8 m ³
870 670	5040 XL	500 x 400 cm	20,0 m ²	47,0 m ³
870 640	5050 XL	500 x 500 cm	25,0 m ²	56,1 m ³
870 650	5353 XL	530 x 530 cm	28,1 m ²	66,7 m ³



Hanna 3630 | Dieses Haus wurde vom Kunden farblich behandelt und mit einem Fenster ausgestattet.

Hanna 3636

Artikelnummer: 870 510

360x360 cm 70 mm 27,7 m³ 254 cm 208 cm 24,4 m²

15° 20/28 mm 145x187 cm 46x159 cm

Empfohlenes Zubehör

- 6 Rollen Dachpappe zu 6 m
Artikelnummer: 700 600
- 9 VE Dachschindeln
Artikelnummer: siehe Seite 182
- Kunststoff-Dachrinne
Artikelnummer: 804 410
- Alu-Dachrinne
Artikelnummer: 812 230



Hanna 3630

Alle Modellgrößen

Hanna		Wand- außenmaß	Grund- fläche	Raum- inhalt
Artikel- nummer	Produktname			
870 500	3630	360 x 300 cm	10,8 m ²	22,9 m ³
870 510	3636	360 x 360 cm	13,0 m ²	27,7 m ³
870 520	3939	390 x 390 cm	15,2 m ²	32,7 m ³
870 530	4536	450 x 360 cm	16,2 m ²	34,8 m ³
870 540	5050	500 x 500 cm	25,0 m ²	59,2 m ³
870 560	5353	530 x 530 cm	28,1 m ²	66,7 m ³



Hanna 3939 XL | Dieses Haus wurde vom Kunden farblich behandelt.

Hanna 3939 XL

Artikelnummer: 870 720

390x390 cm 70 mm 34,5 m³ 267 cm 221 cm 26,5 m²

14° 20/28 mm 145x195 cm 46x159 cm

Empfohlenes Zubehör

- 6 Rollen Dachpappe zu 6 m
Artikelnummer: 700 600
- 11 VE Dachschindeln
Artikelnummer: siehe Seite 182
- Kunststoff-Dachrinne
Artikelnummer: 804 410
- Alu-Dachrinne
Artikelnummer: 812 230

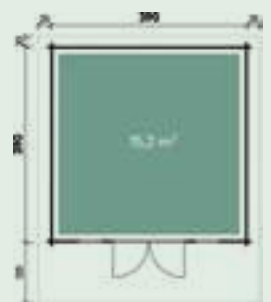

Hanna 4536

Alle Modellgrößen

Hanna		Wand- außenmaß	Grund- fläche	Raum- inhalt
Artikel- nummer	Produktname			
870 700	3630 XL	360 x 300 cm	10,8 m ²	24,1 m ³
870 710	3636 XL	360 x 360 cm	13,0 m ²	29,2 m ³
870 720	3939 XL	390 x 390 cm	15,2 m ²	34,5 m ³
870 730	4536 XL	450 x 360 cm	16,2 m ²	36,8 m ³
870 740	5050 XL	500 x 500 cm	25,0 m ²	56,1 m ³
870 750	5353 XL	530 x 530 cm	28,1 m ²	63,2 m ³



Leona 5353 | Dieses Haus wurde vom Kunden farblich behandelt.

Leona 5353
Leona 5353 XL*

Artikelnummer: 871 020

Artikelnummer: 871 120



530x530 cm



70 mm



65,9 m³
*69,4 m³



293 cm
*306 cm



202 cm
*215 cm



44,2 m²



13°



20/28 mm



145x187 cm
*145x195 cm



66x180 cm



117x89 cm



63x89 cm

Empfohlenes Zubehör

- 9 Rollen Dachpappe zu 8 m
Artikelnummer: 700 800
- 16 VE Dachschindeln
Artikelnummer: siehe Seite 182
- Kunststoff-Dachrinne
Artikelnummer: 804 420
- Alu-Dachrinne
Artikelnummer: 812 240

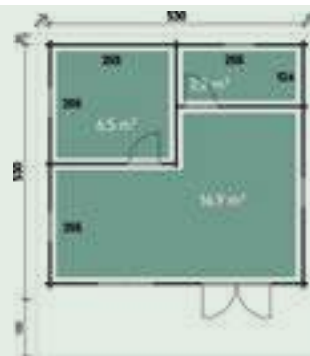

Leona 5353

Alle Modellgrößen

Leona		Wand- außenmaß	Grund- fläche	Raum- inhalt
Artikel- nummer	Produktname			
871 010	5050	500 x 500 cm	25,0 m ²	58,5 m ³
871 020	5353	530 x 530 cm	28,1 m ²	65,9 m ³
871 030	6060	600 x 600 cm	36,0 m ²	85,0 m ³
871 110	5050 XL	500 x 500 cm	25,0 m ²	61,5 m ³
871 120	5353 XL	530 x 530 cm	28,1 m ²	69,4 m ³
871 130	6060 XL	600 x 600 cm	36,0 m ²	89,5 m ³



Leona 5353 XL mit Schlafboden | Dieses Haus wurde vom Kunden farblich behandelt.

Leona 5353 XL mit Schlafboden

Artikelnummer: 871 070

530x530 cm	70 mm	76,2 m ³	351 cm	221 cm	46,9 m ²	27°
20/28 mm	145x195 cm	66x190 cm	63x89 cm	17x89 cm	66x190 cm	

Empfohlenes Zubehör

- 9 Rollen Dachpappe zu 8 m
Artikelnummer: 700 800
- 16 VE Dachschindeln
Artikelnummer: siehe Seite 182
- Kunststoff-Dachrinne
Artikelnummer: 804 420
- Alu-Dachrinne
Artikelnummer: 812 240

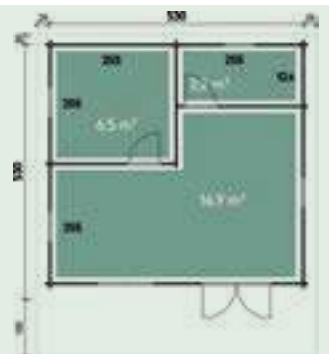

Zugang Schlafboden

Alle Modellgrößen

Leona		Wand- außenmaß	Grund- fläche	Raum- inhalt
Artikel- nummer	Produktname			
871 060	5050 XL mit Schlafboden	500 x 500 cm	25,0 m ²	67,6 m ³
871 070	5353 XL mit Schlafboden	530 x 530 cm	28,1 m ²	76,2 m ³
871 080	6060 XL mit Schlafboden	600 x 600 cm	36,0 m ²	98,2 m ³



Cicilia 4333 Typ 1 Kiefer

Traumhafte Holz-Gartenhäuser für jeden Geschmack

Diese modernen Holz-Gartenhäuser überraschen mit ihrer Vielfalt. Denn die Wandelemente ordnen Sie beliebig an. Jede der folgenden vier Varianten ist mit unterschiedlichen Elementen bestückt. Heißt für Sie: Modell wählen und nach Geschmack gestalten!

Wie Sie die Bauteile der Reihe nach montieren, legen Sie individuell fest. Im Zweifel erst kurz vor der Montage. Das wird tadellos funktionieren! Denn die Bauteile sind optimal aufeinander abgestimmt. Die Vollholzelemente sind bestens mit Steinwolle gedämmt. Ebenso der 28 Millimeter starke Fußboden. Passend dazu sind Gläser und Fenster isoliert. Was Ihnen über alle Jahreszeiten hinweg erholsame Stunden beschert. So geht Urlaub im Garten.

Allgemeine Produktinformationen

Bauweise:	Elementbauweise
Wandstärke:	75 mm
Dachform:	Flachdach

Farbbehandlung transparent

	Kiefer
--	---------------

Farbbehandlung deckend

	Hellgrau
	Anthrazit

Qualitätsmerkmale und Detailbilder



Leimholz-Tür



Umlaufende Leimholzkonstruktion



Schwere einstellbare Türbänder



Edelstahl-Türgriff | Isolierverglasung | Aluminium-Wasserschengel



Isolierte Dachelemente



Detail Seitenfenster



Seitenfenster



Abnehmbare Sprossenelemente



Türgriff | Schiebetür



Cicilia 4333 Typ 3 | Individuelle Anordnung der Außenwände

Erfahren Sie mehr
über die Garten-
häuser Cicilia



NEU

Farbe transparent

Farbe deckend











Wand, Dach und Fußboden inklusive Dämm-Material. Die Glaselemente sind isolierverglast.

Cicilia 4333 Typ 2 Hellgrau

Cicilia 4333 Typ 1

Ohne Farbbehandlung Artikelnummer: 340 435

Mit Farbbehandlung Artikelnummer: siehe Preisliste

 429 x 328 cm	 75 mm	 17 m³	 261/261 cm	 14,1 m²
 28 mm	 91 x 201 cm	 180 x 201 cm	 88 x 51 cm	



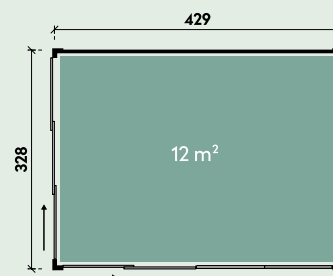







- Empfohlenes Zubehör**
- 4 Rollen Dichtungsbahnen
Artikelnummer: 703 004
 - Alu-Dachrinne
Artikelnummer: 812 330



Cicilia 4333 Typ 2

Ohne Farbbehandlung Artikelnummer: 340 445

Mit Farbbehandlung Artikelnummer: siehe Preisliste

 429 x 328 cm	 75 mm	 17 m³	 261/261 cm	 14,1 m²
 28 mm	 91 x 201 cm	 180 x 201 cm	 88 x 51 cm	

- Empfohlenes Zubehör**
- 4 Rollen Dichtungsbahnen
Artikelnummer: 703 004
 - Alu-Dachrinne
Artikelnummer: 812 330

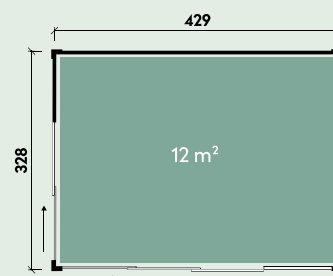



Cicilia 4333 Typ 4 Anthrazit

Cicilia 4333 Typ 3

Ohne Farbbehandlung

Artikelnummer: 340 455

Mit Farbbehandlung

Artikelnummer: siehe Preisliste

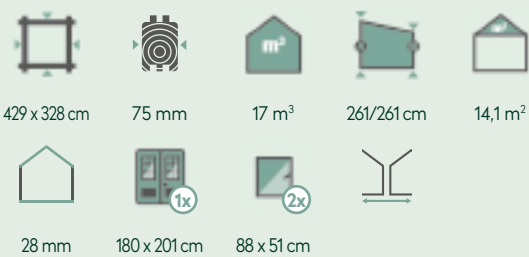

Empfohlenes Zubehör

- 4 Rollen Dichtungsbahnen
Artikelnummer: 703 004
- Alu-Dachrinne
Artikelnummer: 812 330

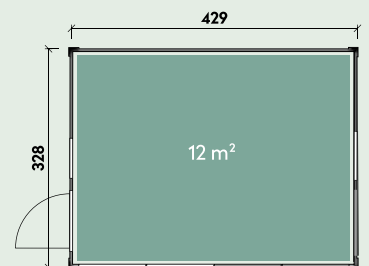

Cicilia 4333 Typ 4

Ohne Farbbehandlung

Artikelnummer: 340 465

Mit Farbbehandlung

Artikelnummer: siehe Preisliste

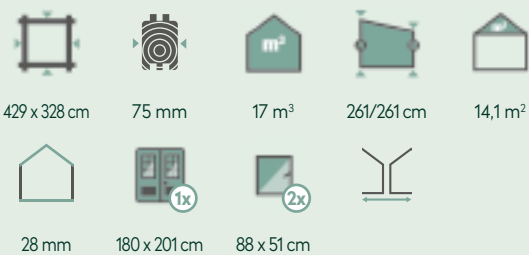

Empfohlenes Zubehör

- 4 Rollen Dichtungsbahnen
Artikelnummer: 703 004
- Alu-Dachrinne
Artikelnummer: 812 330

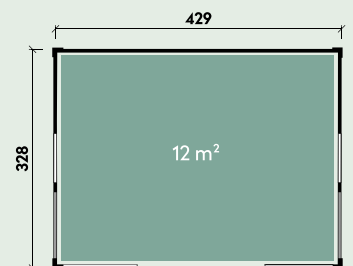



Pflegeleichte WPC-Gartenhäuser für Ihren Traumgarten

Sie haben keine Lust auf Kümmern? Dann sollten Sie die pflegeleichten WPC-Gartenhäuser von Finnhaus Wolff kennenlernen! Denn mit ihnen genießen Sie die Vorteile aus 2 Welten: Das formstabile WPC sieht einerseits aus wie natürliches Holz. Andererseits ist es besonders lange haltbar und macht jedes Wetter mit.

Möglich macht's die Mischung aus Holz und Kunststoff. Sie verleiht unseren Gartenhäusern aus WPC beste Eigenschaften: Denn deren coextrudierte Bohlen aus Hohlkammerprofilen sind robust, haltbar und wetterbeständig. Die DIYler wird es freuen: Gartenhäuser aus WPC sind auch einfach zu montieren.



Bella 2929

Vorteile:

- umweltschonendes Material (recycelter Kunststoff und Holz)
- Stärke und Steifigkeit von Holz
- Haltbarkeit und Wetterbeständigkeit von Kunststoff
- pflegeleicht
- einfache Montage
- lange Lebensdauer
- niemals streichen

Qualitätsmerkmale und Detailbilder



Zylinderschloss



Doppeltür-Verriegelung



Aluminium-Dachkranz



Aluminium-Dachsparren



Struktur-Sicherheitsglas in Gummidichtung eingefasst



2 Aluminium Lüftungselemente in der Seitenwand



Ausstellfenster bei Bella 2924/2929 und Belana 5629



Aluminium-Doppeltür mit 6 Scharnieren



Bohlenquerschnitt | 28 mm starkes Hohlkammerprofil

Zubehör



Fußboden



Ausstellfenster von innen, kein nachträglicher Einbau



Rampe



Witterungsbeständige Dacheindeckung erforderlich.

Bella 2319

Bella 2319

Artikelnummer: 680 331

234 x 187 cm	28 mm Hohlkammerprofil	8,8 m ³	222/203 cm	6,7 m ²
5°	15 mm	138 x 189 cm Sicherheitsglas		

Empfohlenes Zubehör

- 2 Rollen Dichtungsbahnen
Artikelnummer: 902 010
- Kunststoff-Dachrinne
Artikelnummer: 802 860
- Alu-Dachrinne
Artikelnummer: 812 300
- Fußboden, Artikelnummer: 680 390
- Ausstell-Fenster, Artikelnummer: 777 086
- Rampe, Artikelnummer: 680 410

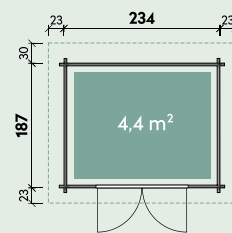

Bella 2319 | Seitenansicht mit Lüftungselementen



Ausstell-Fenster | Außenansicht













Witterungsbeständige Dacheindeckung erforderlich.

Bella 2929

Bella 2924

Artikelnummer: 680 336

 287 x 234 cm	 28 mm Hohlkammerprofil	 13,7 m ³	 222/203 cm	 9,5 m ²	
 4°	 15 mm	 138 x 189 cm Sicherheitsglas	 80 x 40 cm		





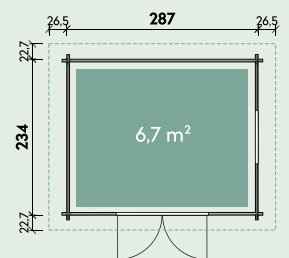





Empfohlenes Zubehör

- 3 Rollen Dichtungsbahnen
Artikelnummer: 902 010
- Kunststoff-Dachrinne
Artikelnummer: 802 870
- Alu-Dachrinne
Artikelnummer: 812 310
- Fußboden
Artikelnummer: 680 395
- Rampe
Artikelnummer: 680 410



Bella 2929

Artikelnummer: 680 361

 287 x 287 cm	 28 mm Hohlkammerprofil	 16,8 m ³	 222/203 cm	 11,3 m ²	 3°
 15 mm	 138 x 189 cm Sicherheitsglas	 80 x 40 cm			

Empfohlenes Zubehör

- 3 Rollen Dichtungsbahnen
Artikelnummer: 902 010
- Kunststoff-Dachrinne
Artikelnummer: 802 870
- Alu-Dachrinne
Artikelnummer: 812 310
- Fußboden
Artikelnummer: 680 400
- Rampe
Artikelnummer: 680 410

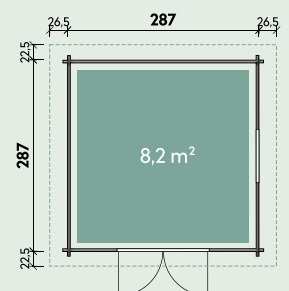



Witterungsbeständige Dacheindeckung erforderlich.

Belana 4419 mit Lounge

Belana 4419 mit Lounge

Artikelnummer: 680 370

444 x 187 cm	28 mm Hohlkammerprofil	19,3 m ³	252/233 cm	11,1 m ²
5°	15 mm	138 x 189 cm Sicherheitsglas		

Empfohlenes Zubehör

- 3 Rollen Dichtungsbahnen
Artikelnummer: 902 010
- Kunststoff-Dachrinne
Artikelnummer: 802 880
- Alu-Dachrinne
Artikelnummer: 812 330
- Fußboden
Artikelnummer: 680 390
- Rampe
Artikelnummer: 680 410

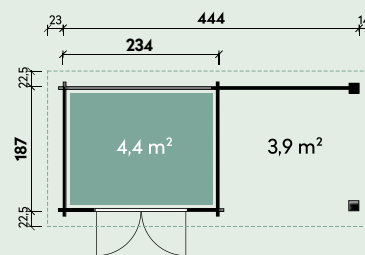

Tür mit Struktur-Sicherheitsglas



Bohlenquerschnitt



Witterungsbeständige Dacheindeckung erforderlich.

Belana 5629 mit Lounge

Belana 5629 mit Lounge

Artikelnummer: 680 380

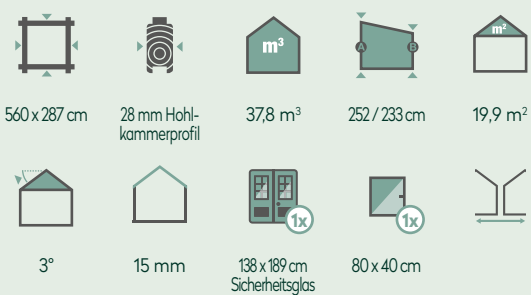

Empfohlenes Zubehör

- 5 Rollen Dichtungsbahnen
Artikelnummer: 902 010
- Kunststoff-Dachrinne
Artikelnummer: 802 880
- Alu-Dachrinne
Artikelnummer: 812 330
- Fußboden
Artikelnummer: 680 400
- Rampe
Artikelnummer: 680 410

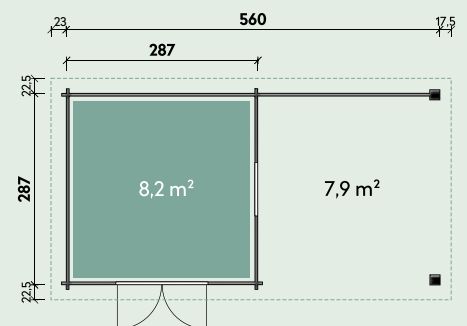

Rampe



Ausstellfenster | Außenansicht



Anbauschuppen und Seitendach

Ihre Gartengeräte könnten noch etwas mehr Stauraum gebrauchen? Mit einem Anbauschuppen oder Holz-Gartenschrank von Finnhaus Wolff sorgen Sie für zusätzlichen Platz und Ordnung in Ihrem Garten.

Wie wär's mit einem zusätzlichen Seitendach für Ihr Gartenhaus? Ob als Schattenspender an heißen Tagen oder Regenschutz für Mülltonnen, Holz und Fahrräder – ein Seitendach von Finnhaus Wolff erweist sich immer als nützlicher Anbau für Ihr Gartenhaus.

Schaffen Sie einen attraktiven Dachüberstand, indem Sie Ihr Gartenhaus mit einem Schleppdach erweitern! Inklusiv Giebelblende, Dachpappe, Befestigungsmaterial und Montageanleitung.

Gestalten Sie Ihren Garten ganz nach Ihrem Geschmack – mit den Anbauten von Finnhaus Wolff!

Seitendach und Co. für Ihr Gartenhaus

Mit Schleppdach oder Seitendach erweitern Sie Ihr Gartenhaus. Ob beim Neukauf oder für den Ausbau Ihres Domizils. Gut, dass Sie bei Finnhaus Wolff sind! Denn von uns können Sie sich nicht nur inspirieren, sondern direkt ausstatten lassen – mit unseren Anbauten für Ihr Gartenhaus.

Welche Erweiterung es auch sein darf – bei Finnhaus Wolff werden Sie fündig. Ob Anbauschuppen oder Holz-Gartenschrank für zusätzlichen Stauraum, ein Seitendach für mehr Wohnraum im Freien oder ein Schleppdach, um Brennholz, Fahrräder und Co. unterzustellen. Erleben Sie unsere Gartenhaus-Erweiterungen. Und gute Laune beim Aufräumen und Entspannen.

Qualitätsmerkmale und Detailbilder für Geräteschuppen und Anbauschuppen



Sturmleiste



Befestigungsmaterial



Hochwertige Metall-Türschwelle



Fußbodendielen und -leisten



Lagerhölzer imprägniert



Hochwertige Leimholztür, kein Verzug



Eckversatz 28 mm Bohlen

Zubehör

Anbauschuppen

Modell	Rollen Dachpappe	Artikelnummer	Dichtungsbahnen	Artikelnummer	Dachschindeln	Artikelnummer	Dachrinnen	Artikelnummer
Flachdach 1420	1 x 6 m	700 600	1 Rolle	902 010	-	-	Auf Anfrage, Seite 180 - 181	
Flachdach 1426	1 x 8 m	700 800	2 Rollen	902 010	-	-		
Satteldach 1520	1 x 8 m	700 800	-	-	2 VE	Seite 182	Kunststoffdachrinnen 410B Kunststoffdachrinnen 310B Aluminium-Zusatzpaket	802 426
Satteldach 1526	1 x 10 m	701 000	-	-	2 VE	Seite 182		802 306
Satteldach 1530	1 x 6 m 1 x 8 m	702 030	-	-	3 VE	Seite 182		812 400

Schleppdach und Seitendach

Modell	Rollen Dachpappe	Artikelnummer	Dichtungsbahnen	Artikelnummer	Dachschindeln	Artikelnummer	Dachrinnen	Artikelnummer
Schleppdach 1527	Inklusive	-	-	-	2 VE	Seite 182	Kunststoffdachrinnen 410B Kunststoffdachrinnen 310B Aluminium-Zusatzpaket	
Seitendach 1530	2 x 6 m	700 600	2 Rollen	902 010	-	-		802 426
Seitendach 1536	2 x 6 m	700 600	2 Rollen	902 010	-	-		802 306
Seitendach 3030	2 x 6 m	700 600	3 Rollen	902 010	-	-		812 400
Seitendach 3036	1 x 15 m	701 500	3 Rollen	902 010	-	-		



Top-Qualität: Ideal für Werkstatt, Haus und Garten. Aufgrund der komplett vorgefertigten Elemente, sind die Schränke besonders einfach und schnell zu montieren.

Gardis 1608

Geräteschrank

Gardis 0808

Artikelnummer: 714 200

84 x 84 cm *164 x 84 cm **244 x 84 cm	20 mm	1,2 m³ *2,4 m³ **3,6 m³	200/174 cm *201/178 cm **201/178 cm	0,9 m² *2,0 m² **2,7 m²
12°	73 x 159 cm (0808)	145 x 156 cm (1608/2408)		

Gardis 1608*

Artikelnummer: 714 210

Gardis 2408**

Artikelnummer: 714 220

Empfohlenes Zubehör

- 1 Rolle Dichtungsbahn
Artikelnummer: 902 010



Gardis 0808

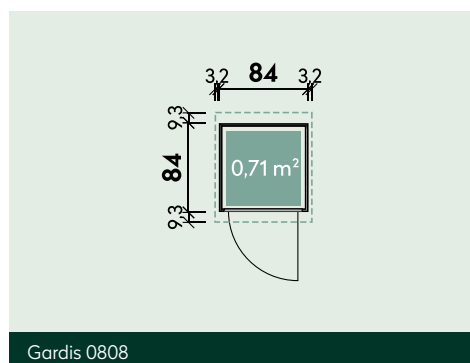

Gardis 0808

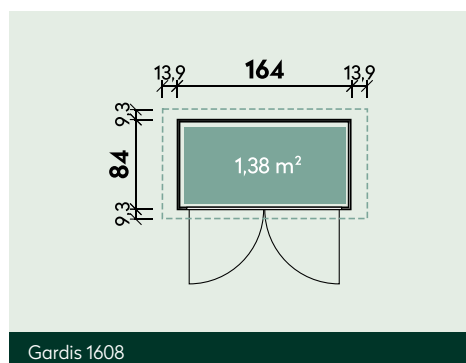

Gardis 1608

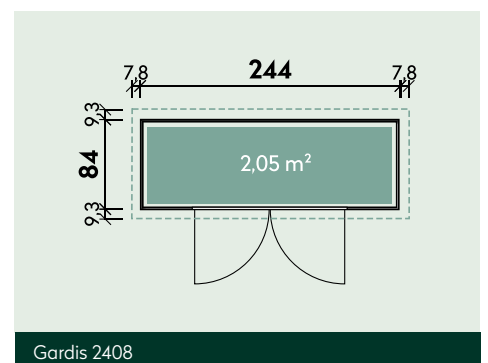

Gardis 2408



Ideal als Fahrradgarage oder Mülltonnenschrank nutzbar

Gardis 2410

Geräteschrank

Gardis 2410

Artikelnummer: 714 230

244 x 104 cm	20 mm	4,5 m ³	201/178 cm	3,2 m ²
11°	145 x 156 cm			

Empfohlenes Zubehör

- 1 Rolle Dichtungsbahn
Artikelnummer: 902 010

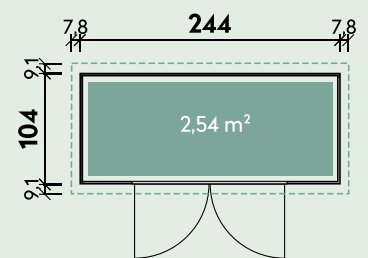

Hochwertige Metall-Schwelle und Fußboden



Standflügel-Verriegelung



Vorgefertigte Wandelemente



Anbau wahlweise rechts oder links möglich

Leimholztür

Inklusive Fußboden

Tipp: Die Anbauschuppen lassen sich links oder rechts anbauen sowie individuell kürzen und sind somit zu fast allen Gartenhäusern kombinierbar.

Anbauschuppen 1426 Flachdach

Anbauschuppen

Modell	Artikelnummer								
Flachdach 1420	700 080	140 x 200 cm	28 mm	194 / 182 cm	3,8 m ²	3°	18 mm	-	75 x 146 cm
Flachdach 1426	700 090	140 x 260 cm	28 mm	194 / 182 cm	4,8 m ²	3°	18 mm	-	75 x 146 cm
Satteldach 1520	700 065	150 x 200 cm	28 mm	188 cm	4,6 m ²	14°	18 mm	148 cm	75 x 146 cm
Satteldach 1526	700 075	150 x 260 cm	28 mm	188 cm	5,7 m ²	15°	18 mm	148 cm	75 x 146 cm
Satteldach 1530	700 310	150 x 300 cm	40 mm	200 cm	6,4 m ²	15°	18 mm	148 cm	75 x 146 cm



Anbauschuppen 1530 Satteldach

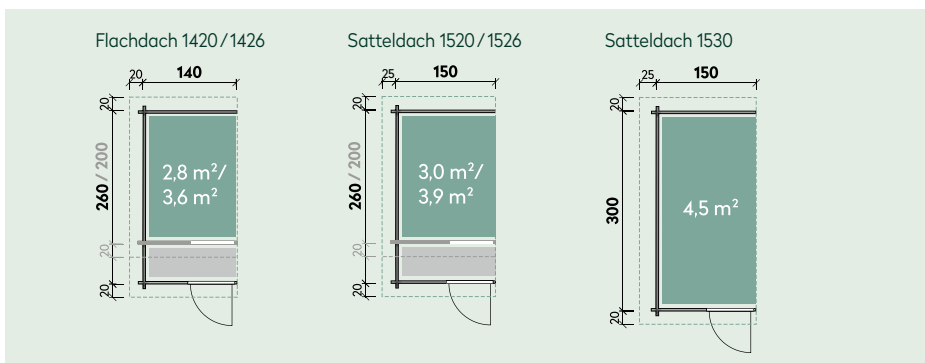



Tipp: Die Schleppdächer und Seitendächer lassen sich links oder rechts anbauen sowie individuell kürzen und sind somit zu fast allen Gartenhäusern kombinierbar.

Seitendach 1530

Schleppdach und Seitendach

Modell	Artikelnummer			
Schleppdach 1527	700 020	150 x 270 cm	4,5 m ²	✓
Seitendach 1530	700 200	150 x 300 cm	4,5 m ²	-
Seitendach 1536	700 210	150 x 360 cm	5,4 m ²	-
Seitendach 3030	700 220	300 x 300 cm	9,0 m ²	-
Seitendach 3036	700 230	300 x 360 cm	10,8 m ²	-



Schleppdach 1527 | Dieses Schleppdach wurde vom Kunden farblich behandelt.

