



## Edel designte Metall-Gartenhäuser für höchste Ansprüche

Die Gartengeräte sind verstaut. Sie sitzen draußen und genießen die Natur. Klingt gut? Dann ist ein Metallgerätehaus von Finnhaus Wolff wie für Sie gemacht: Denn Sie bekommen nicht nur Stauraum für mehr Gartenordnung! Sie können viele Modelle mit einem Seitendach oder einer Lounge bestellen und so echte wetterfeste Wohlfühlzonen schaffen.

Unsere Gartenhäuser aus Metall bestehen aus Qualitätsstahl. Ihre Bauteile sind pulverbeschichtet und machen jedes Wetter mit. Ohne Streichen, Ausbleichen und absolut stabil. Ob mit oder ohne Seitendach: An Ihrem Gartenhaus aus Metall von Finnhaus Wolff werden Sie große Freude haben! Viele Jahre lang.

### Allgemeine Produktinformationen

- Außenplatten aus feuerverzinktem 0,9 mm starkem Stahl
- Anthrazitfarbene Dachkanten und Tür
- Ecken in Anthrazit, Weiß auf Anfrage
- Dach aus isolierten Sandwichpaneelen (4 cm)
- Metall-Tür mit Plexiglas (4 mm), Verriegelung mit Zylinderschloss
- Innenwandpaket Lichtgrau
- Fußboden mit 220 kg/m<sup>2</sup> Traglast
- Rampe 350 kg belastbar

Im Lieferumfang aller Modelle enthalten:

- Integrierte Dachrinne mit Ablaufrohr, immer rechts vom Haus. Mit Lounge rechts ist die Dachrinne mittig.
- Ausgestattet mit zwei Lüftungsgittern für den Luftaustausch.
- Zubehörartikel Strom-Kit: nur während der Hausmontage in Innenwänden und in der Lounge montierbar. Nicht zum nachträglichen Einbau geeignet.

#### Farbvarianten

	<b>Granitgrau (RAL 7043)</b>
	<b>Lichtgrau (RAL 7001)</b>
	<b>Weiß (RAL 9003)</b>

## Qualitätsmerkmale und Detailbilder



Edelstahl-Türbeschlag



Türscharnier



Doppeltür-Feststeller



Integrierte Dachrinne | Fallrohr



Geschäumte Dachisolierung (42 mm)



Zwei Lüftungsgitter

## Zubehör



Fußboden (Stärke 4/5 mm)



Rampe (Stärke 4-5 mm)



Innenwandpaket mit Lüftung



Lochblech mit 18-teiligem Haken-Set

## Zubehör Strom-Kit

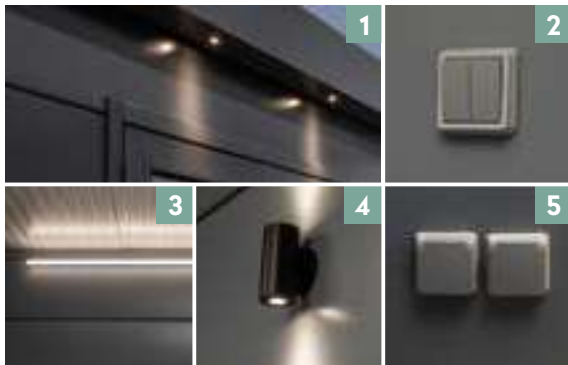

Im Lieferumfang enthalten: 1x LED-Treiber und 1x Verteilerdose

Artikelnummer	1. Decken-Spots	2. Lichtschalter	3. LED-Lampe	4. Wand-Spots	5. Steckdosen (Einzel/Doppel)
442 300	2x	1x	1x	-	1x Doppel-Steckdose 1x Einzel-Steckdose
442 310	4x	1x	1x	2x	1x Doppel-Steckdosen 3x Einzel-Steckdose
442 320	5x	1x	1x	2x	1x Doppel-Steckdosen 3x Einzel-Steckdose

Einbau Strom-Kit in definierte, festgelegte Bohrungen.  
Siehe Schaltplan der technischen Daten auf der Website.

## Material Außenwand

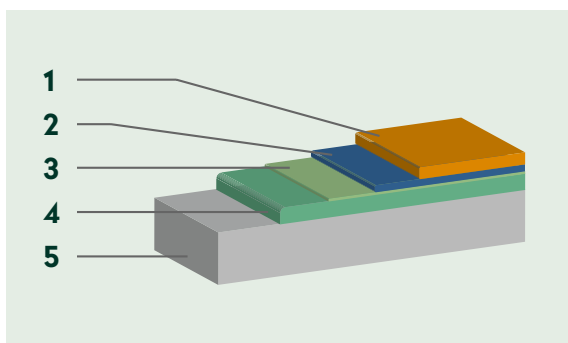

- 1 25 µm Decklack (Außenseite)/10 µm Polyester-Beschichtung (Innenseite)
- 2 10 µm Grundierung (Außenseite)/5 µm Grundierung (Innenseite)
- 3 1 µm Vorbehandlung
- 4 137,5 g/m<sup>2</sup> feuerverzinkt
- 5 0,9 mm Stahlblech

1 µm = 0,001 mm



Eva 2424 Weiß

### Eska 2121

Farbvarianten

Artikelnummer: siehe Preisliste

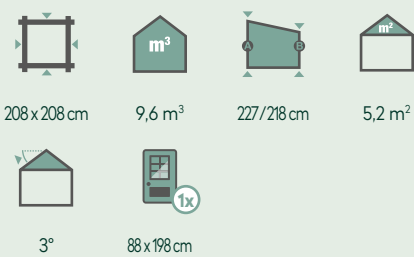

#### Empfohlenes Zubehör

- Innenwandpaket  
Artikelnummer: 440 170
- Fußboden  
Artikelnummer: 440 160
- Rampe  
Artikelnummer: 442 010
- Lochblech  
Artikelnummer: 442 175
- Strom-Kit  
Artikelnummer: 442 300

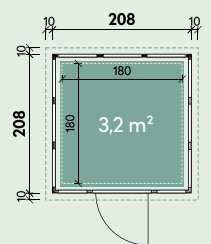

### Eva 2424

Farbvarianten

Artikelnummer: siehe Preisliste

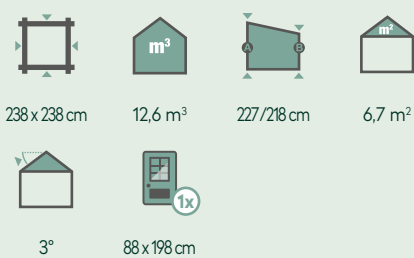

#### Empfohlenes Zubehör

- Innenwandpaket  
Artikelnummer: 440 370
- Fußboden  
Artikelnummer: 440 360
- Rampe  
Artikelnummer: 442 010
- Lochblech  
Artikelnummer: 442 205
- Strom-Kit  
Artikelnummer: 442 300

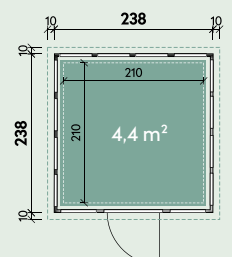



Elisa 2724 Granitgrau

### Elin 2721

#### Farbvarianten

Artikelnummer: siehe Preisliste

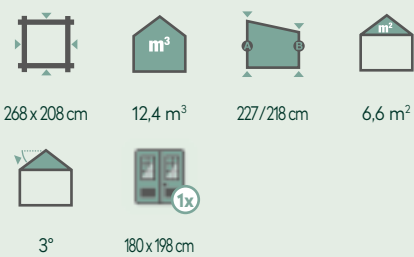

#### Empfohlenes Zubehör

- Innenwandpaket  
Artikelnummer: 440 470
- Fußboden  
Artikelnummer: 440 460
- Rampe  
Artikelnummer: 442 020
- Lochblech  
Artikelnummer: 442 175
- Strom-Kit  
Artikelnummer: 442 300

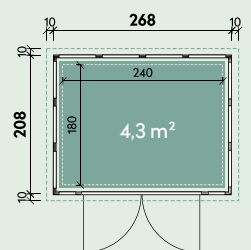

### Elisa 2724

#### Farbvarianten

Artikelnummer: siehe Preisliste

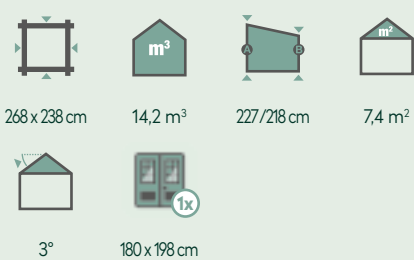

#### Empfohlenes Zubehör

- Innenwandpaket  
Artikelnummer: 440 570
- Fußboden  
Artikelnummer: 440 560
- Rampe  
Artikelnummer: 442 020
- Lochblech  
Artikelnummer: 442 205
- Strom-Kit  
Artikelnummer: 442 300

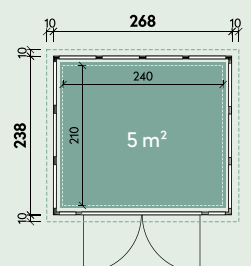



Elena 3030 Lichtgrau

**Emilia 3024, Elena 3030, Esther 3330**

**Farbvarianten**

Artikelnummer: siehe Preisliste

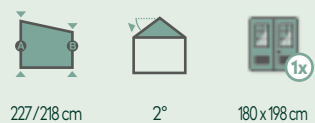

Emilia 3024

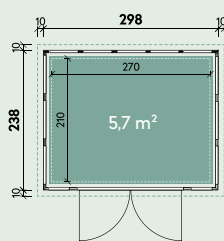

Elena 3030

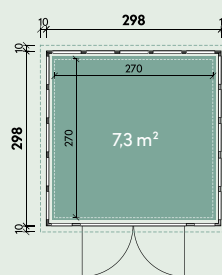

Esther 3330

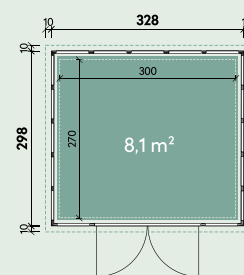

Modell			
<b>Emilia 3024</b>	298 x 238 cm	15,8 m <sup>3</sup>	8,2 m <sup>2</sup>
<b>Elena 3030</b>	298 x 298 cm	19,7 m <sup>3</sup>	10,1 m <sup>2</sup>
<b>Esther 3330</b>	328 x 298 cm	21,7 m <sup>3</sup>	11,1 m <sup>2</sup>

**Empfohlenes Zubehör**

- Rampe  
Artikelnummer: 442 020
- Strom-Kit  
Artikelnummer: 442 300

Modell	Zubehör
<b>Emilia 3024</b>	<ul style="list-style-type: none"> <li>▶ <b>Innenwandpaket</b>, Artikelnummer: 440 670</li> <li>▶ <b>Fußboden</b>, Artikelnummer: 440 660</li> <li>▶ <b>Lochblech</b>, Artikelnummer: 442 205</li> </ul>
<b>Elena 3030</b>	<ul style="list-style-type: none"> <li>▶ <b>Innenwandpaket</b>, Artikelnummer: 441 470</li> <li>▶ <b>Fußboden</b>, Artikelnummer: 441 460</li> <li>▶ <b>Lochblech</b>, Artikelnummer: 442 265</li> </ul>
<b>Esther 3330</b>	<ul style="list-style-type: none"> <li>▶ <b>Innenwandpaket</b>, Artikelnummer: 440 970</li> <li>▶ <b>Fußboden</b>, Artikelnummer: 440 960</li> <li>▶ <b>Lochblech</b>, Artikelnummer: 442 265</li> </ul>



Emmi 3930 Weiß

Edda 5436 Granitgrau

### Emmi 3930

#### Farbvarianten

Artikelnummer: siehe Preisliste

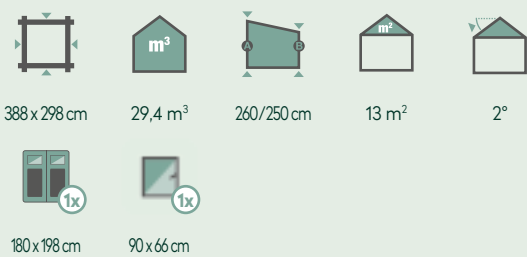

#### Empfohlenes Zubehör

- Innenwandpaket  
Artikelnummer: 441 570
- Fußboden  
Artikelnummer: 441 560
- Rampe  
Artikelnummer: 442 020
- Lochblech  
Artikelnummer: 442 265
- Strom-Kit  
Artikelnummer: 442 300

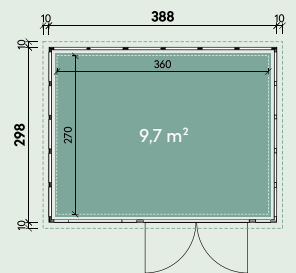

### Edda 5436

#### Farbvarianten

Artikelnummer: siehe Preisliste

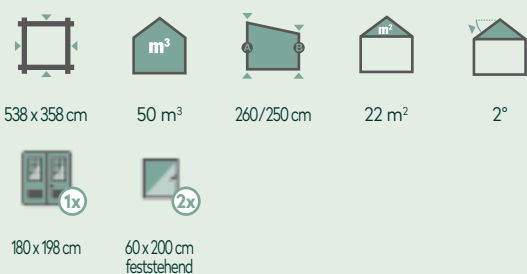

#### Empfohlenes Zubehör

- Innenwandpaket  
Artikelnummer: 441 770
- Fußboden  
Artikelnummer: 441 760
- Rampe  
Artikelnummer: 442 020
- Strom-Kit  
Artikelnummer: 442 300

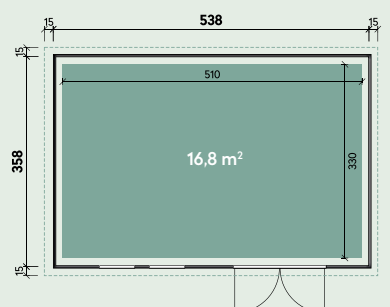



**NEU**

Garantie  
**20 Jahre**  
auf Korrosion



Die Öffnungsrichtung der Metalltür bleibt bei rechts- oder linksseitiger Lounge unverändert.

Eva 2424 Granitgrau mit Lounge 2824 links und 2 Fenstern

### Eva 2424 mit Lounge 2824 (rechts/links), wahlweise mit 2 Fenstern\*

Farbvarianten

Artikelnummer: siehe Preisliste

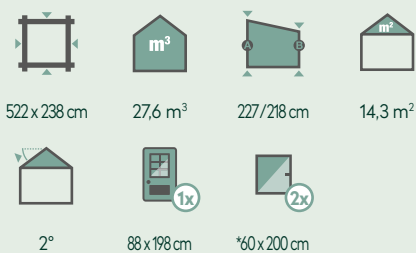

#### Empfohlenes Zubehör

- Innenwandpaket  
Artikelnummer: 440 370
- Fußboden  
Artikelnummer: 440 360
- Rampe  
Artikelnummer: 442 010
- Lochblech  
Artikelnummer: 442 205
- Strom-Kit  
Artikelnummer: 442 310

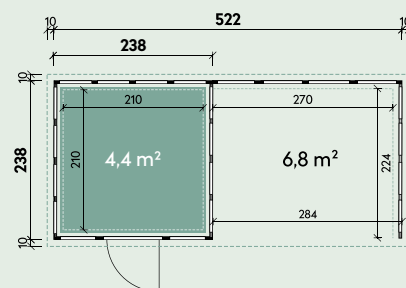

### Elisa 2724 mit Lounge 2824 (rechts/links), wahlweise mit 2 Fenstern\*

Farbvarianten

Artikelnummer: siehe Preisliste

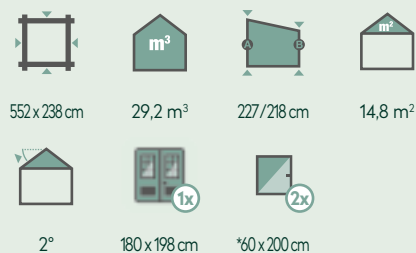

#### Empfohlenes Zubehör

- Innenwandpaket  
Artikelnummer: 440 570
- Fußboden  
Artikelnummer: 440 560
- Rampe  
Artikelnummer: 442 020
- Lochblech  
Artikelnummer: 442 205
- Strom-Kit  
Artikelnummer: 442 310

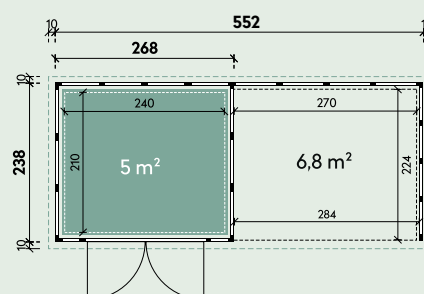



Die Öffnungsrichtung der Metalltür bleibt bei rechts- oder linksseitiger Lounge unverändert.

Emilia 3024 Weiß mit Lounge 2824 rechts

### Emilia 3024 mit Lounge 2824 (rechts/links), wahlweise mit 2 Fenstern\*

Farbvarianten

Artikelnummer: siehe Preisliste

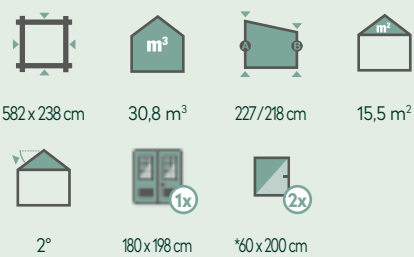

#### Empfohlenes Zubehör

- Innenwandpaket  
Artikelnummer: 440 670
- Fußboden  
Artikelnummer: 440 660
- Rampe  
Artikelnummer: 442 020
- Lochblech  
Artikelnummer: 442 205
- Strom-Kit  
Artikelnummer: 442 310

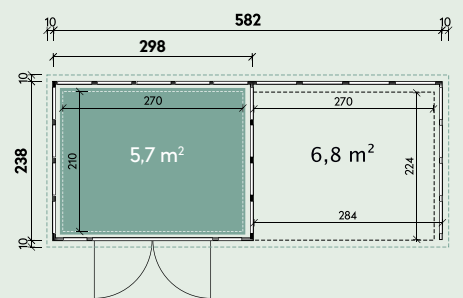

Emilia 3024 Granitgrau mit Lounge 2824 links



Emilia 3024 Lichtgrau mit Lounge 2824 links





**NEU**

Garantie  
**20 Jahre**  
auf Korrosion



Erfahren Sie mehr dazu auf unserer Website



Die Öffnungsrichtung der Metalltür bleibt bei rechts- oder linksseitiger Lounge unverändert.

Elena 3030 Weiß mit Lounge 4530 links | Zubehör Strom-Kit

### Elena 3030 mit Lounge 3330 (rechts/links), wahlweise mit 2 Fenstern\*

Farbvarianten

Artikelnummer: siehe Preisliste

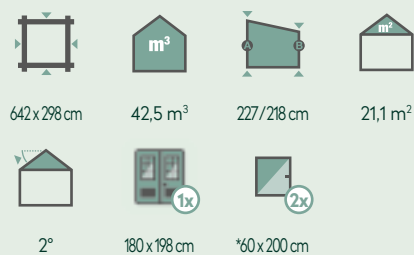

#### Empfohlenes Zubehör

- Innenwandpaket  
Artikelnummer: 441 470
- Fußboden  
Artikelnummer: 441 460
- Rampe  
Artikelnummer: 442 020
- Lochblech  
Artikelnummer: 442 265
- Strom-Kit  
Artikelnummer: 442 310

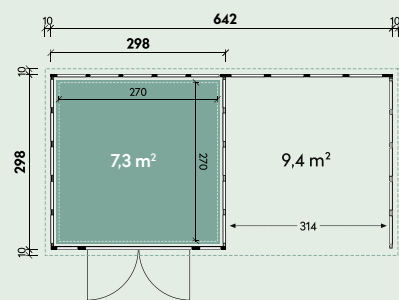

### Elena 3030 mit Lounge 4530 (rechts/links), wahlweise mit 2 Fenstern\*

Farbvarianten

Artikelnummer: siehe Preisliste

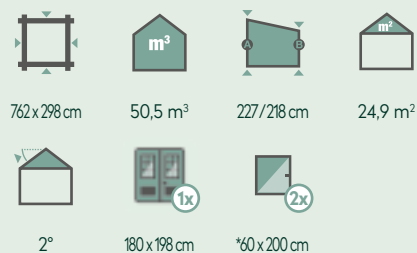

#### Empfohlenes Zubehör

- Innenwandpaket  
Artikelnummer: 441 470
- Fußboden  
Artikelnummer: 441 460
- Rampe  
Artikelnummer: 442 020
- Lochblech  
Artikelnummer: 442 265
- Strom-Kit  
Artikelnummer: 442 320

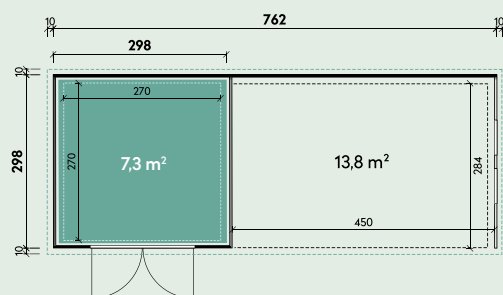



Die Öffnungsrichtung der Metalltür bleibt bei rechts- oder linksseitiger Lounge unverändert.

Esther 3330 Granitgrau mit Lounge 4530 rechts und 2 Fenstern

### Esther 3330 mit Lounge 3330 (rechts/links), wahlweise mit 2 Fenstern\*

Farbvarianten

Artikelnummer: siehe Preisliste

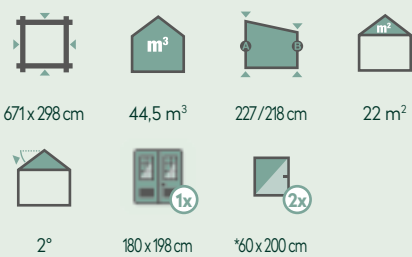

#### Empfohlenes Zubehör

- Innenwandpaket  
Artikelnummer: 440 970
- Fußboden  
Artikelnummer: 440 960
- Rampe  
Artikelnummer: 442 020
- Lochblech  
Artikelnummer: 442 265
- Strom-Kit  
Artikelnummer: 442 310

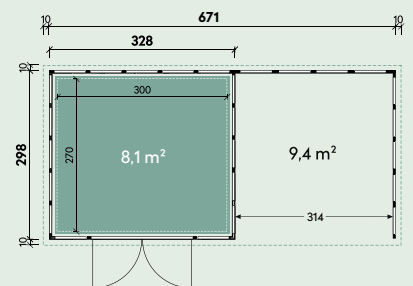

### Esther 3330 mit Lounge 4530 (rechts/links), wahlweise mit 2 Fenstern\*

Farbvarianten

Artikelnummer: siehe Preisliste

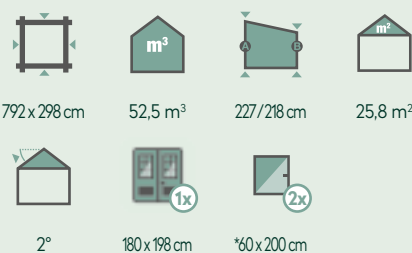

#### Empfohlenes Zubehör

- Innenwandpaket  
Artikelnummer: 440 970
- Fußboden  
Artikelnummer: 440 960
- Rampe  
Artikelnummer: 442 020
- Lochblech  
Artikelnummer: 442 265
- Strom-Kit  
Artikelnummer: 442 320

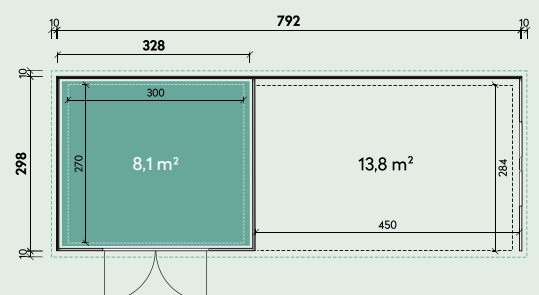



Seitendach nicht nachträglich anbaubar.

Eva 2424 Weiß mit Seitendach 170 rechts

### Eva 2424 mit Seitendach 170 oder 280\* (rechts/links)

Farbvarianten

Artikelnummer: siehe Preisliste

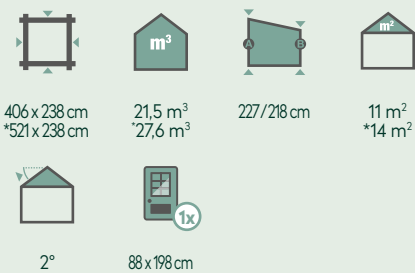

#### Empfohlenes Zubehör

- Innenwandpaket  
Artikelnummer: 440 370
- Fußboden  
Artikelnummer: 440 360
- Rampe  
Artikelnummer: 442 010
- Lochblech  
Artikelnummer: 442 205
- Strom-Kit  
Artikelnummer: 442 300

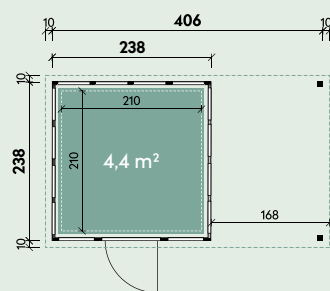

Eva 2424 Lichtgrau mit Seitendach 280 rechts



Eva 2424 Granitgrau mit Seitendach 280 rechts



Seitendach nicht nachträglich anbaubar.

Elisa 2724 Granitgrau mit Seitendach 280 rechts

### Elisa 2724 mit Seitendach 170 oder 280\* (rechts/links)

Farbvarianten

Artikelnummer: siehe Preisliste

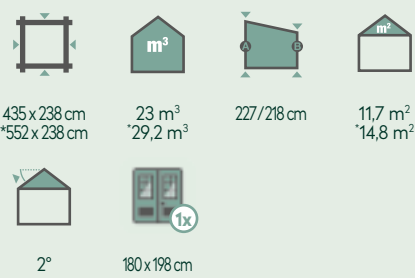

#### Empfohlenes Zubehör

- Innenwandpaket  
Artikelnummer: 440 570
- Fußboden  
Artikelnummer: 440 560
- Rampe  
Artikelnummer: 442 020
- Lochblech  
Artikelnummer: 442 205
- Strom-Kit  
Artikelnummer: 442 300

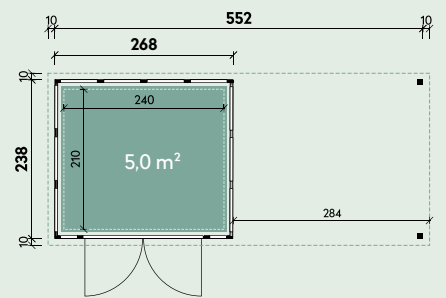

### Emilia 3024 mit Seitendach 170 oder 280\* (rechts/links)

Farbvarianten

Artikelnummer: siehe Preisliste

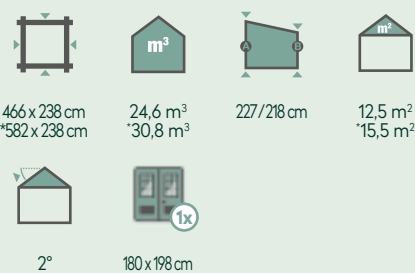

#### Empfohlenes Zubehör

- Innenwandpaket  
Artikelnummer: 440 670
- Fußboden  
Artikelnummer: 440 660
- Rampe  
Artikelnummer: 442 020
- Lochblech  
Artikelnummer: 442 205
- Strom-Kit  
Artikelnummer: 442 300

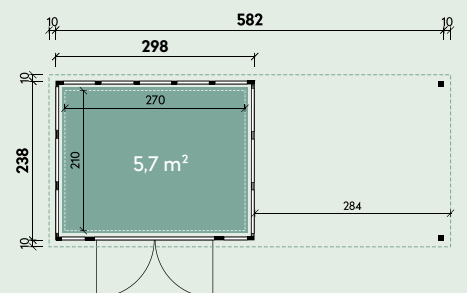



**NEU**

Garantie  
**20 Jahre**  
auf Korrosion



Tvilling 5221 Granitgrau

## Tvilling 5221

### Farbvarianten

Artikelnummer: siehe Preisliste

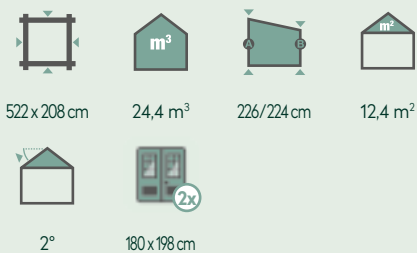

### Empfohlenes Zubehör

- 2 x Innenwandpaket  
Artikelnummer: 440 470
- 2 x Fußboden  
Artikelnummer: 440 460
- 2 x Rampe  
Artikelnummer: 442 020
- 2 x Lochblech  
Artikelnummer: 442 175
- 2 x Strom-Kit  
Artikelnummer: 442 300

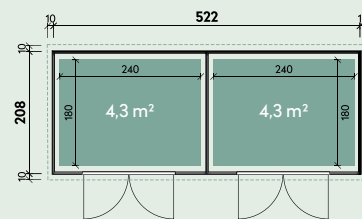

Tvilling 5221 Lichtgrau



Tvilling 5221 Weiß



Tvilling 6436 Weiß

## Tvilling 6436

### Farbvarianten

Artikelnummer: siehe Preisliste

642 x 358 cm    51,7 m<sup>3</sup>    260/250 cm    26,1 m<sup>2</sup>

2°    180 x 198 cm

### Empfohlenes Zubehör

- 2 x Innenwandpaket  
Artikelnummer: 441 670
- 2 x Fußboden  
Artikelnummer: 441 660
- 2 x Rampe  
Artikelnummer: 442 020
- 2 x Strom-Kit  
Artikelnummer: 442 300

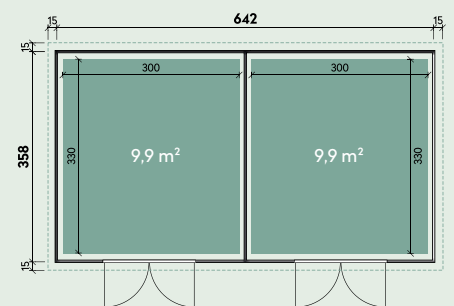

Tvilling 6436 Lichtgrau



Tvilling 6436 Granitgrau



Ebba 2424 Lichtgrau

### Ebba 2424

#### Farbvarianten

Artikelnummer: siehe Preisliste

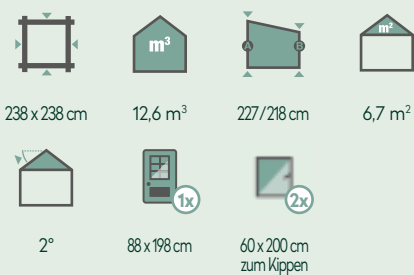

#### Empfohlenes Zubehör

- Innenwandpaket  
Artikelnummer: 442 670
- Fußboden  
Artikelnummer: 440 360
- Rampe  
Artikelnummer: 442 010
- Lochblech  
Artikelnummer: 442 205
- Strom-Kit  
Artikelnummer: 442 300

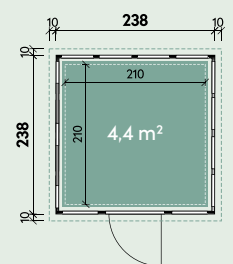

### Ebba 3030

#### Farbvarianten

Artikelnummer: siehe Preisliste

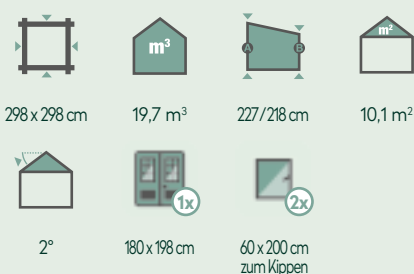

#### Empfohlenes Zubehör

- Innenwandpaket  
Artikelnummer: 441 870
- Fußboden  
Artikelnummer: 441 460
- Rampe  
Artikelnummer: 442 020
- Lochblech  
Artikelnummer: 442 265
- Strom-Kit  
Artikelnummer: 442 300

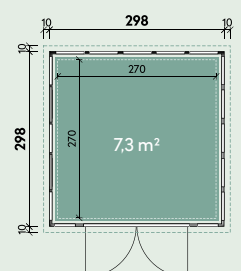



Edda 5436 Granitgrau

### Ebba 5436

#### Farbvarianten

Artikelnummer: siehe Preisliste

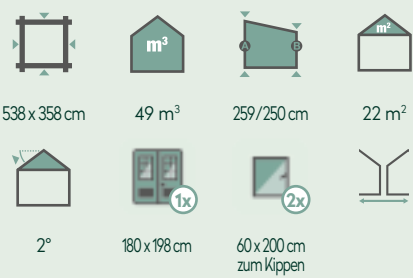

#### Empfohlenes Zubehör

- Innenwandpaket  
Artikelnummer: 441 770
- Fußboden  
Artikelnummer: 441 760
- Rampe  
Artikelnummer: 442 020
- Strom-Kit  
Artikelnummer: 442 300

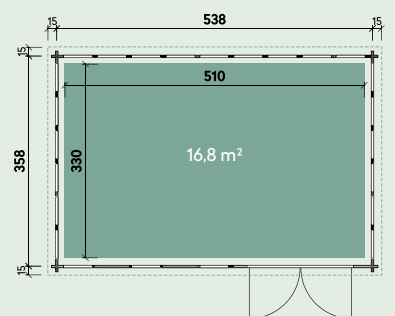

Ebba 3030 Weiß | Fenster an drei Wänden einsetzbar



Ebba 3030 Granitgrau | Fenster an drei Wänden einsetzbar













Mit elektrisch betriebenem, gedämmten Sektionaltor

Göran 3663 Granitgrau

### Göran 3654

Farbvarianten

Artikelnummer: siehe Preisliste

				
358 x 538 cm	50 m <sup>3</sup>	259/250 cm	22 m <sup>2</sup>	2°
				
238 x 199 cm	88 x 198 cm	90 x 66 cm		

#### Empfohlenes Zubehör

- Innenwandpaket  
Artikelnummer: 441 970

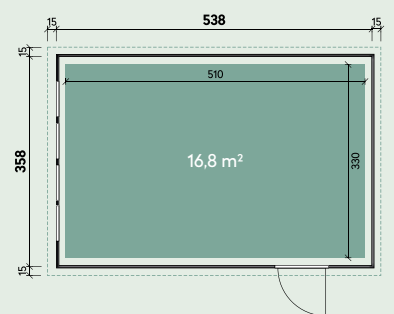

Göran 3654 Lichtgrau



Göran 3654 Weiß



### Göran 3663

Farbvarianten

Artikelnummer: siehe Preisliste

358 x 628 cm	56,5 m <sup>3</sup>	255/248 cm	25,6 m <sup>2</sup>	2°
238 x 199 cm	88 x 198 cm	90 x 66 cm		

#### Empfohlenes Zubehör

- Innenwandpaket  
Artikelnummer: 441 980

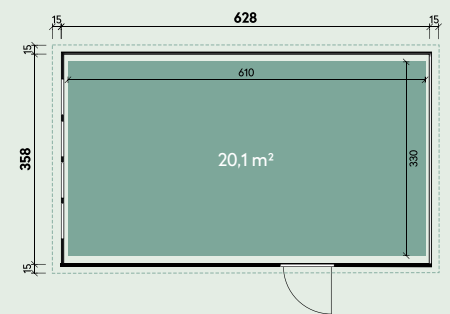

Garage mit Sektionaltor



Elektrischer Toröffner



Garagentor und Innenwandpaket



## Langlebige Metall-Gartenhäuser mit massiv Stauraum

Ob Rasenmäher, Grill, Gartengeräte oder Auflagen für Gartenmöbel: Ihre Utensilien wollen Sie doch ordentlich verstauen. Mit Finnhaus Wolff klappt das sofort. Denn mit unseren robusten Metall-Gartenhäusern holen Sie sich massiv Stauraum in den Garten. Und gute Laune beim Aufräumen.

Unsere Gartenhäuser aus Metall bekommen Sie in unterschiedlichen Größen. So finden Sie auf jeden Fall den Schrank, der perfekt zu Ihnen passt. Holz oder Metall? Kommt darauf an, wie viel Zeit Sie für die Pflege aufwenden möchten. Mehr zu den Materialien weiter unten.

### Allgemeine Produktinformationen

- 300 kg/m<sup>2</sup> Dachbelastbarkeit
- Antitropfbeschichtung des Daches
- inklusive Dachrinne mit Regenfallrohr
- verzinkte und pulverbeschichtete Bleche
- korrosionsbeständige, chromfreie und verzinkte Stahlplatten
- einfache und schnelle Montage
- abgeschrägte Eingangsschwelle
- Tür inklusive Fingerklemmschutz
- Tür links und rechts öffnend
- integriertes Belüftungssystem
- Kabeleinlass in Rückwand
- inklusive Gerätehalter im Set
- wartungsarm und pflegeleicht
- niemals streichen
- Farbe Korpus: Rauchgrau
- Farbe Regale und Fußboden: Cremeweiß

## Qualitätsmerkmale und Detailbilder



Abgeschrägte Eingangsschwelle



Antitropfbeschichtung



Dachrinne mit Regenfallrohr



Regale für Geräteschrank



Regale für Geräteschrank



Bodenverankerung



Zylinderschloss nach links oder rechts öffnend



Schiebetür in Dauerbelastung (20.000 Durchläufe)



Regalbodenbelastbarkeit 200 kg pro qm

## Zubehör



Gerätehalter für Wand 20/21



Fahrradhalter für Wand 20/21



Fahrradhalter-Erweiterung



Erfahren Sie mehr dazu auf unserer Website



Set-Artikel beinhalten Regale, Fußboden und Gerätehalter.

Yuna 1815

### Yuna 1815

Artikelnummer: 420 121



183 x 159 cm      211 cm

#### Empfohlenes Zubehör

- Fußboden  
Artikelnummer: 429 900
- 2 Regale (4 Böden)  
Artikelnummer: 429 800
- Gerätehalter Wand 20  
Artikelnummer: 422 100

### Yuna 1815 Set

Artikelnummer: 420 109

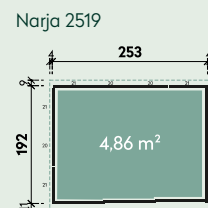
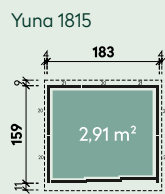

### Narja 2519

Artikelnummer: 420 420

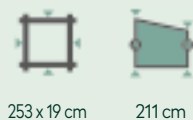

253 x 19 cm      211 cm

#### Empfohlenes Zubehör

- Fußboden  
Artikelnummer: 429 905
- 2 Regale (4 Böden)  
Artikelnummer: 429 805
- Gerätehalter Wand 21  
Artikelnummer: 422 150
- Fahrradhalter Wand 20/21  
Artikelnummer: 422 300/422 310
- Fahrradhalter-Erweiterung  
Artikelnummer: 422 301

### Narja 2519 Set

Artikelnummer: 420 400



Yuna 1815 Regalsystem



Narja 2519



Premium  
**Qualität**  
★★★★★

Finnhaus  
**20 Jahre**  
Garantie

**SET-ARTIKEL**

Set-Artikel beinhalten Regale, Fußboden und Gerätehalter.

Odina 2923 Set

**Skrolan 2216  
Sunna 2219\***

Artikelnummer: 420 240

Artikelnummer: 420 221



220 x 159 cm  
\*220 x 192 cm

211 cm

**Empfohlenes Zubehör**

- Fußboden, Artikelnummer: 429 915/\*429 910
- 2 Regale (4 Böden) Artikelnummer: 429 810
- Gerätehalter Wand 20/\*21 \*Artikelnummer: 422 100/422 150
- Fahrradhalter Wand 20/\*21 \*Artikelnummer: 422 300/422 310
- Fahrradhalter-Erweiterung Artikelnummer: 422 301

**Skrolan 2216 Set  
Sunna 2219 Set\***

Artikelnummer: 420 230

Artikelnummer: 420 209

Skrolan 2216

Sunna 2219

Odina 2923

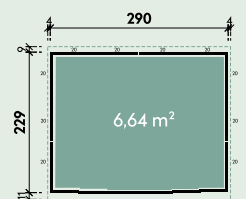
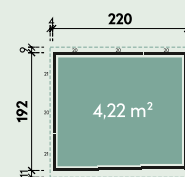
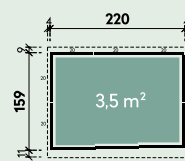

**Odina 2923**

Artikelnummer: 420 321



290 x 229 cm

211 cm

**Empfohlenes Zubehör**

- Fußboden Artikelnummer: 429 920
- 2 Regale (4 Böden) Artikelnummer: 429 820
- Gerätehalter Wand 20 Artikelnummer: 422 100
- Fahrradhalter Wand 20 Artikelnummer: 422 300
- Fahrradhalter-Erweiterung Artikelnummer: 422 301

**Odina 2923 Set**

Artikelnummer: 420 309



Odina 2923 Regalsystem



Skrolan 2216 Set



Maximaler Stauraum auf kleiner Fläche.

Mattis 1305

### Mattis 1305

Artikelnummer: 421 350

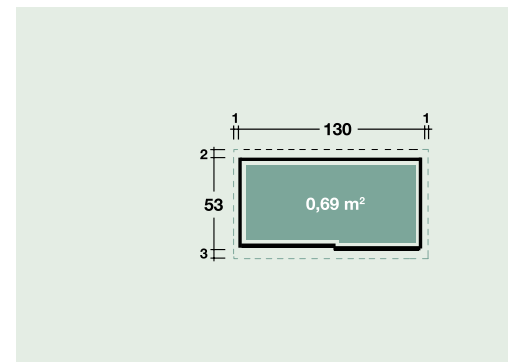
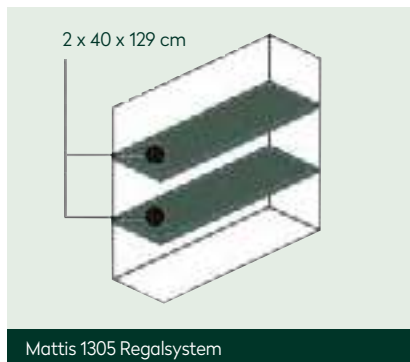

### Qualität der Extraklasse Mehr als nur ein Geräteschrank

Mit unseren Terrassen- und Gartenschränken sind Ihre Garten- geräte, Sitzauflagen oder Werkzeuge das ganze Jahr über sicher vor Wind und Wetter geschützt. Maximaler Stauraum auf überschaubarer Fläche. Das hochwertige Zylinderschloss bietet die nötige Sicherheit. Die leichtgängige Schiebetür macht die Handhabung einfach. Die dreifach eingebrannte UV-beständige Pulverbeschichtung und regelmäßige Tests an den Schränken und Häusern garantieren die gleichbleibend hohe Qualität.



Achten Sie auf einen festen und waagerechten Untergrund

**1.** Bodenplatte mittels Stellfüßen in Waage bringen.



**2.** Anbringen/ Verschrauben der rechten Rückwand mit der Verbindungsleiste.



**3.** Dachpaneele auflegen und verschrauben.



**4.** Zum Schluss erfolgt das Einhängen der Türen.



Hochwertige Qualität und modernes Design.

Minik 1508

### Minik 1508

Artikelnummer: 421 565

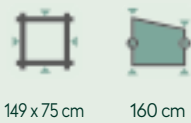

149 x 75 cm    160 cm

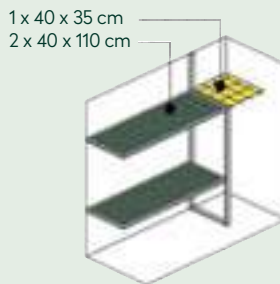

Minik 1508 Regalsystem

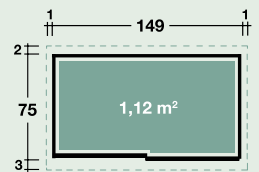

### Meino 1708

Artikelnummer: 421 790

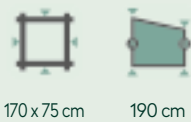

170 x 75 cm    190 cm

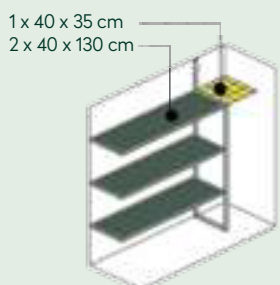

Meino 1708 Regalsystem

